

P3PC-E977-01XA

fi-565PR Imprinter

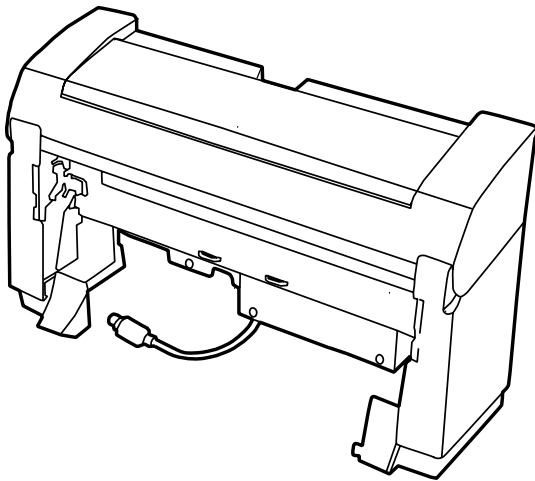

Operator's Guide

Guide de l'utilisateur

Bedienungshandbuch

Guida dell'operatore

Guía del Usuario

オペレータガイド

FUJITSU

P3PC-E977-01EN

fi-565PR Imprinter Operator's Guide

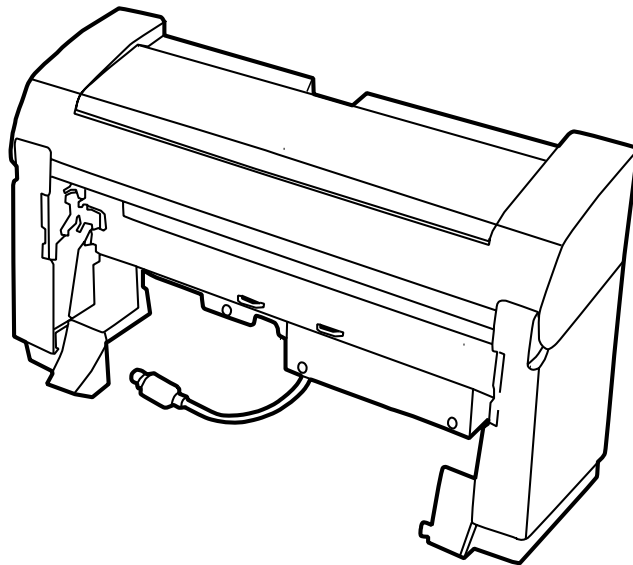

FUJITSU

Contents

Introduction	1
1. Preparations	4
1.1. Inspect the Package Contents	4
1.2. Names of Component Parts	4
2. Installation	5
2.1. Installing the Imprinter	5
2.2. Installing the Print Cartridge	7
2.3. Operating Test.....	8
3. Basic Operation	9
3.1. Positioning the Print Cartridge	9
3.2. How to Use the Paper Guides	9
3.3. Print Setup.....	10
3.4. Replacing the Print Cartridge.....	11
3.5. Removing Jammed Documents	12
4. Daily Care	14
4.1. Cleaning the Print Cartridge.....	14
4.2. Cleaning the Imprinter	14
4.3. Cleaning the Rollers.....	15
4.4. Removing the Imprinter	15
5. Error Messages	16
6. Specifications	17

All Rights Reserved, Copyright © PFU LIMITED 2004.

The contents of this manual are subject to change without notice.

This manual may not be reproduced, adapted or translated without prior written permission.

READ ALL OF THIS MANUAL CAREFULLY BEFORE USING THIS PRODUCT. IF THIS PRODUCT IS NOT USED CORRECTLY, UNEXPECTED INJURY MAY BE CAUSED TO USERS OR BYSTANDERS.

While all efforts have been made to ensure the accuracy of all information in this manual, PFU LIMITED assumes no liability to any party for any damage caused by errors or omissions or by statements of any kind in this manual, its updates or supplements, whether such errors are omissions or statements resulting from negligence, accidents, or any other cause.

PFU LIMITED further assumes no liability arising from the application or use of any product or system described herein; nor any liability for incidental or consequential damages arising from the use of this manual.

PFU LIMITED disclaims all warranties regarding the information contained herein, whether expressed, implied, or statutory.

PFU LIMITED assumes no liability for incidental or consequential damages arising from the use of this product, and any claims by a third party.

Introduction

Thank you for purchasing the fi-565PR Imprinter option for fi-5650C Color Image Scanner. This guide explains how to install and use the imprinter. (For further details about the functions and operations of fi-5650C Image Scanner, refer to the “fi-5650C Image Scanner Operator’s Guide” included in fi-5650C User Manual CD-ROM.)

This guide also contains other important information, such as procedures for replacement of consumables. Keep this guide in a convenient and safe place so that you can refer to it whenever necessary.

We hope this manual will be helpful in your future use of the fi-565PR Imprinter.

Manufacturer

PFU LIMITED

Imaging Products Division,
Image Products Sales Dept., Products Group
Solid Square East Tower
580 Horikawa-cho
Saiwai-ku, Kawasaki-shi
Kanagawa 212 - 8563
Japan
Phone: +81 (44) 540 - 4538

Trademarks

Microsoft, Windows, and Windows NT are registered trademarks of Microsoft Corporation in the United States and/or other countries. Other product names are the trademarks or registered trademarks of the respective companies.

How Trademarks Are Indicated In This Manual

References to operating systems (OS) are indicated as follows:

Windows 95:	Microsoft® Windows® 95 operating system.
Windows NT 4.0:	Microsoft® Windows NT® Server operating system version 4.0 Microsoft® Windows NT® Workstation operating system version 4.0.
Windows 98:	Microsoft® Windows® 98 operating system.
Windows Me:	Microsoft® Windows® Millennium Edition operating system.
Windows 2000:	Microsoft® Windows® 2000 Professional operating system.
Windows XP:	Microsoft® Windows® XP Professional operating system, Microsoft® Windows® XP Home Edition operating system.

Where there is no distinction between the different versions of the above operating system, the general term "Windows" is used.

Regulatory Information

FCC declaration

This equipment has been tested and found to comply with the limits for a Class B digital device, pursuant to Part 15 of the FCC Rules. These limits are designed to provide reasonable protection against harmful interference in a residential installation. This equipment generates, uses, and can radiate radio frequency energy and, if not installed and used in accordance with the instruction manual, may cause harmful interference to radio communications. However, there is no guarantee that interference will not occur in a particular installation. If this equipment does cause harmful interference to radio or television reception, which can be determined by turning the equipment off and on, the user is encouraged to try to correct the interference by one or more of the following measures:

- Reorient or relocate the receiving antenna.
- Increase separation between equipment and receiver.
- Connect equipment to an outlet on a circuit different from that to which the receiver is located.
- Consult your dealer or an experienced radio/TV technician.

FCC Warning: Changes or modifications not expressly approved by the party responsible for compliance could void the user’s authority to operate the equipment.

Canadian DOC Regulations

This digital apparatus does not exceed the Class B limit for radio noise emissions from digital apparatus set out in the Radio interference Regulations of the Canadian Department of Communications.

This Class B digital apparatus complies with Canadian ICES-003.

Le présent appareil numérique n’émet pas de bruits radioélectriques dépassant les limites applicables aux appareils numériques de la classe B prescrites dans le Règlement sur le brouillage radioélectrique dicté par le ministère des Communications du Canada.

Cet appareil numérique de la classe B est conforme à la norme NMB-003 du Canada.

Bescheinigung des Herstellers / Importeurs

Hiermit wird bescheinigt, daß *der/die/das* fi-565PR

- In Übereinstimmung mit den Bestimmungen der EN45014(CE) funktentstört ist.
- Laut Maschinenlärminformationsverordnung 3. GS GV, 18.01.1991:Der höchste Schalldruckpegel beträgt 70 dB (A) oder weniger gemäß ISO/7779.

Use in High-safety Applications

This product has been designed and manufactured on the assumption that it will be used in office, personal, domestic, regular industrial, and general-purpose applications. It has not been designed and manufactured for use in applications (simply called "high-safety applications" from here on) that directly involve danger to life and health when a high degree of safety is required, for example, in the control of nuclear reactions at nuclear power facilities, automatic flight control of aircraft, air traffic control, operation control in mass-transport systems, medical equipment for sustaining life, and missile firing control in weapons systems, and when provisionally the safety in question is not ensured. The user should use this product with adopting measures for ensuring safety in such high-safety applications. PFU LIMITED assumes no liability whatsoever for damages arising from use of this product by the user in high-safety applications, and for any claims or compensation for damages by the user or a third party.

Conventions

Warning Indications Used In This Manual



This indication alerts operators to an operation that, if not strictly observed, may result in severe injury or death.

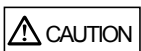

This indication alerts operators to an operation that, if not strictly observed, may result in safety hazards to personnel or damage to equipment.

Symbols Used In This Manual

This manual uses the following symbols in addition to warning indications



This symbol alerts operators to particularly important information. Be sure to read this information first before proceeding.



This symbol alerts the operator to useful advice on operating the device.



The triangle indicates that special care and attention is required.

A drawing inside the triangle shows what specific caution.



A circle with a slanted line through it indicates an action or step that should not be performed.



Outline characters on a colored background show instructions that users should follow.

It may also include the drawing of the specific instruction.

Screen Examples In This Manual

The screen examples in this manual are subject to change without notice in the interest of product improvement.

If your displayed screen differs from the screen examples in this manual, operate by following your actual displayed screen while referring to the User's Manual of the scanner application you are using. The screenshots used in this manual are for Windows, FUJITSU TWAIN 32 Scanner Driver.













About Maintenance

The user must not perform repairs on this product. Contact the store where you purchased the scanner or an authorized FUJITSU Image Scanner service provider to have repairs made on this product.

Safety Precautions













FOLLOW THESE INSTRUCTIONS AND BE SURE TO HEED ALL WARNINGS AND CAUTIONS DESCRIBED BELOW.

⚠️ WARNING

	Do not touch the power plug with wet hands, since doing so can cause electric shocks.
	
	A damaged AC cable can cause fire or electric shock. Do not place heavy objects on AC cables, or pull, bend, twist, heat, damage or modify AC cables. Do not use damaged AC cables or power plugs. Do not install AC cables or power plugs in loose wall sockets.
	Do not use cables other than the ones supplied with this product. Use only specified AC cables and connector cables. Failure to use the correct cables might cause electric shock and/or equipment failure.
	Use this scanner only at the indicated power voltage and current. Improper power voltage and current might cause fire, electric shock and/or equipment failure. Do not connect to multiple-power strips.
	Wipe off any dust from metal parts on the power plug or metal fittings with a soft, dry cloth. Accumulated dust might cause fire or electric shock.
	Do not install the scanner in locations subject to oil smoke, steam, humidity, and dust. Doing so might cause a fire or electric shock.
	If you detect heat coming from the device or detect other problems such as smoke, strange smells or noises, immediately turn off the scanner and then disconnect its power plug. Make sure that the smoke has stopped and, then contact the store where you bought the scanner or an authorized FUJITSU scanner service provider.
	If the scanner is damaged for any reason, turn off the scanner and unplug the power cable before contacting the store where you purchased the scanner.
	Do not insert or drop metal objects into the scanner. Do not scan wet documents or documents with paper clips or staples. Do not splash liquids on or allow the scanner to get wet.
	If foreign objects (water, small metal objects, liquids, etc.) get inside the scanner, immediately turn off the scanner and disconnect the power plug from the power outlet, then contact the store where you bought the scanner or the Maintenance Service Center. Pay particular attention to this warning in households where there are small children.
	
	Do not take apart or modify the scanner. The inside of the scanner contains high-voltage components. Touching these components might cause fire or electric shock.

⚠️ CAUTION

The following describes important cautions.

	Make sure that the scanner is installed on a flat, level surface and that none of its parts extend beyond the surface top, such as a desk or table.
	Do not install the scanner on unstable surfaces. Install the scanner on a leveled surface that is free of vibration to prevent it from falling. Install the scanner on a strong surface that will support the weight of the scanner and other devices.
	Firmly insert the power plug as far it can go into the power outlet.
	Install the scanner away from strong magnetic fields and other sources of electronic noise. Also, protect the scanner from static electricity as this might cause the scanner to malfunction.
	Do not use aerosol sprays to clean the scanner. Aerosol sprays cause dirt and dust to enter the scanner resulting in scanner failure and malfunction.
	When the scanner will not be used for a long period, for safety precautions, be sure to disconnect the power plug from the power outlet.
	Do not place the scanner in direct sunlight or near a heating apparatus, as excessive heat can build up inside the scanner and cause fire or scanner-related troubles. Install the scanner in a well-ventilated location.
	Do not block the ventilation ports. Blocking the ventilation ports generates heat inside of scanner, which may result in fire or scanning failure.
	Do not place heavy objects on the scanner or use the scanner's surface top to perform other work. Improper installation might cause injuries and equipment failure.
	Do not move the scanner with the power and interface cables connected as this can damage the cables, which can later cause fire, electric shock as well as injury. Before moving the scanner, be sure to disconnect the power plug from the power outlet, and all other data cables. Make sure that the floor is free of any obstructions.
	Avoid touching any scanner mechanism when the scanner is turned on or during scanning since this may cause injuries.
	Do not use the device immediately after moving it from a cold place to a warm room. This may cause condensation, which might lead to scanning errors. Let the device dry about one or two hours before you use it.

1. Preparations

1.1. Inspect the Package Contents

After opening the imprinter package, please handle the main unit and its attachments carefully. Make sure it contains all the parts listed in the package contents list that is also included inside the imprinter box. If any of the components are missing, please contact the store where you purchased the imprinter.

1.2. Names of Component Parts

<Imprinter Unit>

Front Side

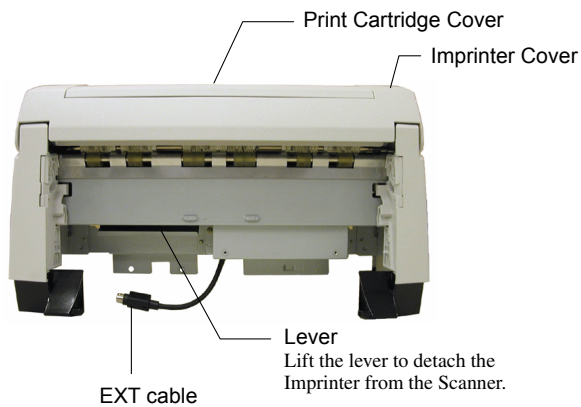

Rear Side

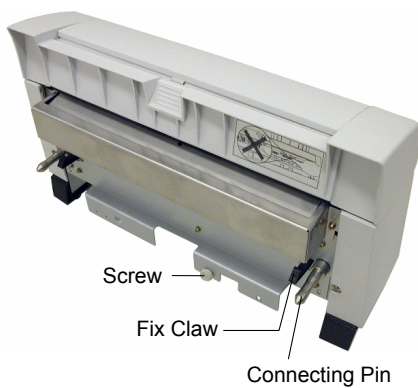

<Attachment Guide>



<Imprinter with Scanner Installed>

Front Side

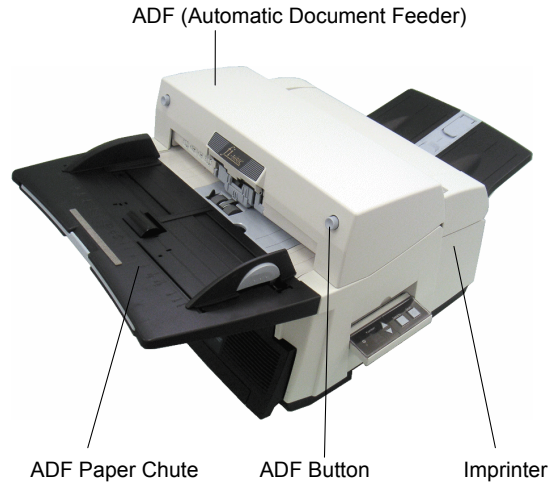

Rear Side

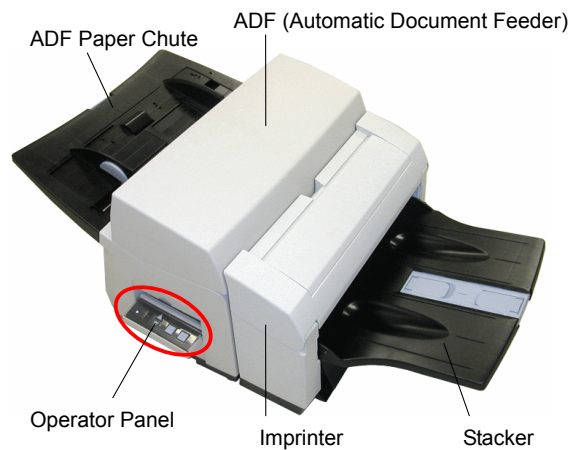

<Inside>

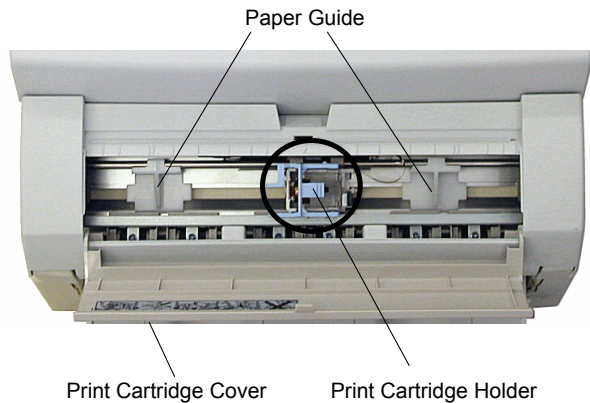

2. Installation

2.1. Installing the Imprinter

Install the imprinter as follows:

1. Switch off the Scanner and disconnect the electrical power cable.
2. Remove the Stacker from the scanner.

① Lift the Stacker about 45°.



② At the end of the Stacker, where attached to the scanner, press down on the lower center of the Stacker to release it and gently pull the Stacker away.

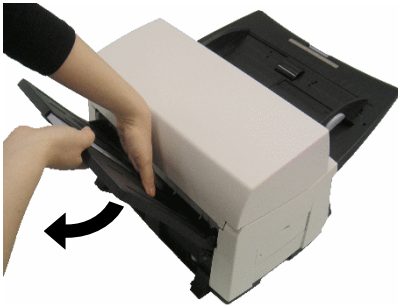

3. Remove the cover (black) located under the stacker.

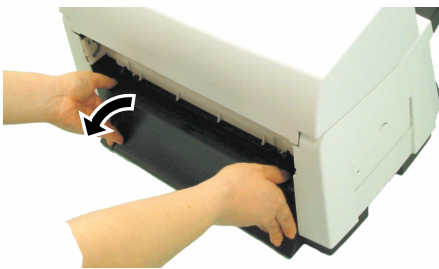

You must remove the stacker and black cover before installing the Imprinter to the Scanner.

4. Install the Imprinter to the Scanner.

① Check the insertion direction of the Attachment Guide.

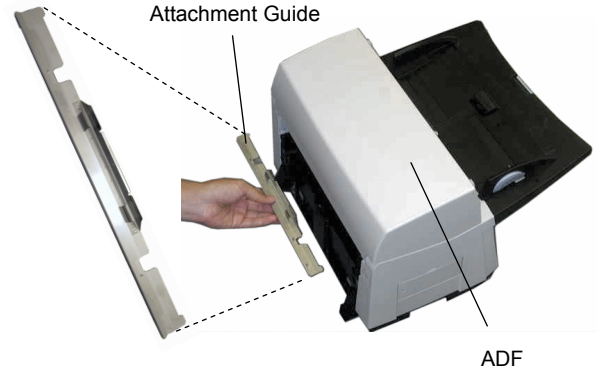

② Check the Shaft from below.

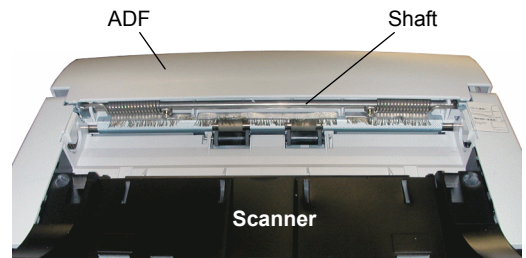

③ Locate the Attachment Guide along the Shaft.

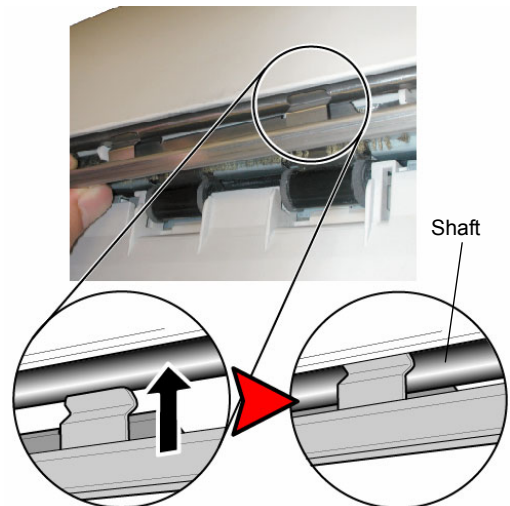

④ Push up the Attachment Guide.

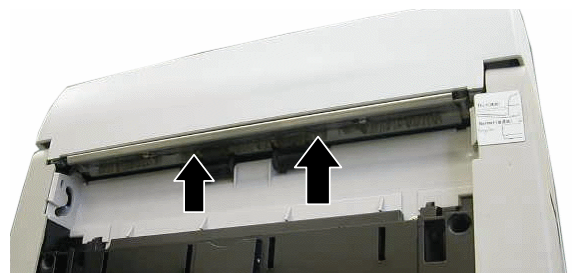



How to remove the Attachment Guide
Pressing your fingers on the Attachment Guide, slide it down and out to remove.

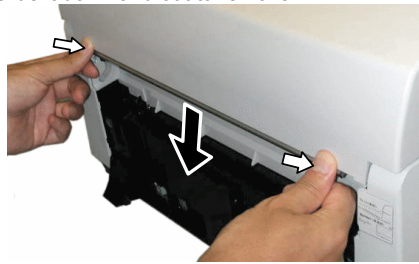

- Remove the attached screw from the Imprinter's rear portion.

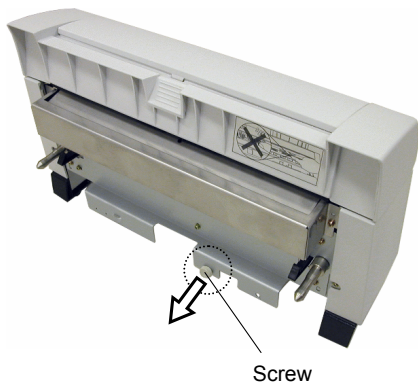

- Install the Imprinter to the Scanner.

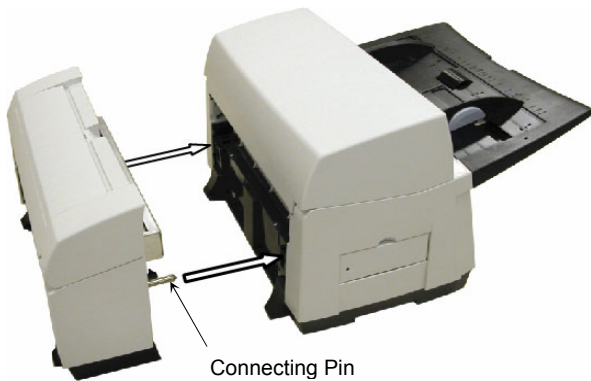

To install the Imprinter to the scanner, insert the connecting pins located on the Scanner's rear component into the scanner's round holes.



- Do not hold the imprinter cover when carrying or transferring it from one place to another.
- Attach the imprinter firmly on to the scanner. (→Confirm that the Imprinter does not separate from the Scanner when pulled.)
- Be careful not to pinch your fingers.

After installation



- Attach the Screw to fix the Imprinter. (1 position)

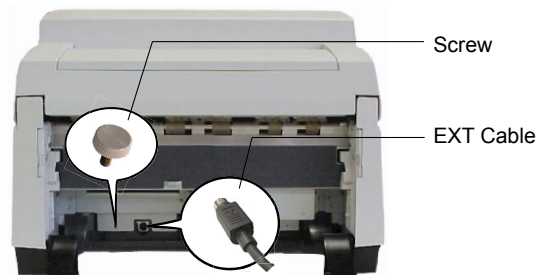

- Connect the EXT Cable to the Scanner's rear connector.



The Imprinter will not work if the EXT cable is not connected to the Scanner. Scanning when the EXT cable is not connected can cause documents to jam inside the Imprinter.

- Replace the black cover (removed in procedure 3) to the Imprinter.

- Place the hollows at the cover's bottom into the projecting side-points inside of the imprinter.



- Close the cover until it snaps in place.



- Replace the Stacker (removed in procedure 2) into the Imprinter.

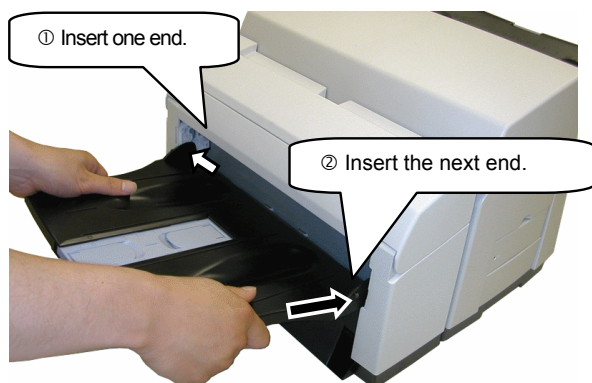

- Connect the power cable to the scanner.

2.2. Installing the Print Cartridge

Mount the print cartridge as follows:



When installing or replacing the print cartridge, be careful not to insert it out of place.

- Confirm that the scanner is turned off.
- To open the print cartridge cover, grasp and pull open the center of the cover turning it towards you, as shown below.

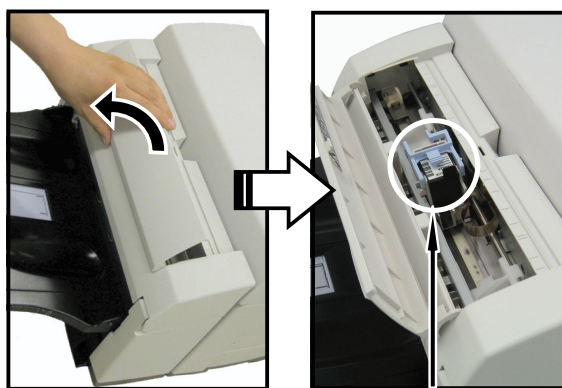

Print Cartridge Holder

- Remove by pulling the tape seal that is affixed to the print cartridge holder and the paper guide.
- Pinch slightly together the handles of the closing lever to release it from its cartridge tray holder and turn it upwards to open the tray holder.

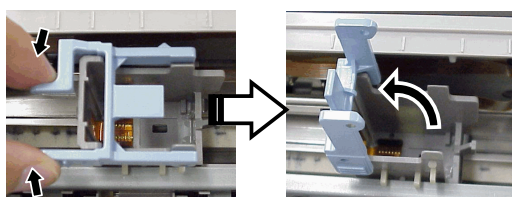

- Remove the new print cartridge from its pouch.



- Remove protection tape from the print cartridge.

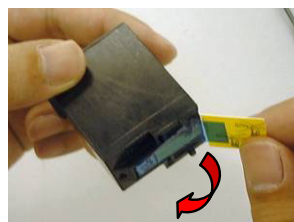

Do not touch the metal part of the cartridge nor put the tape back on again.

- Insert the print cartridge into the holder as shown below.

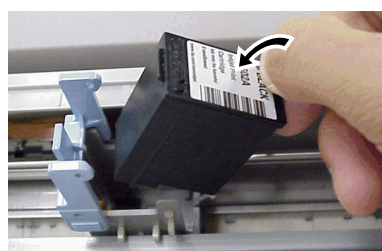

Be careful not to let the print cartridge touch or catch on to the print circuit film.

- Lower the handle lever until it locks in and fixes the cartridge in place.

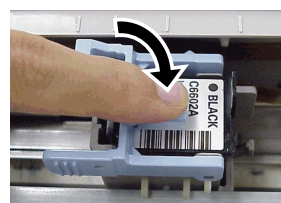

- Position the print cartridge holder along where the document will pass through.

⇒ The print will be located on the page properly for your application.

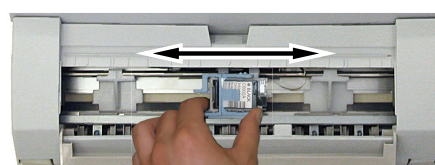

10. Close the print cartridge cover.



2.3. Operating Test

After installing the imprinter, test to see if printing can be performed on the Offline Print Test mode.

1. While pressing the [Function] button (Δ or ∇) on the operator panel, switch on the scanner.

Continue pressing on the [Function] button.

2. Release the [Function] button when the Function Number Display changes from [P] to [b].

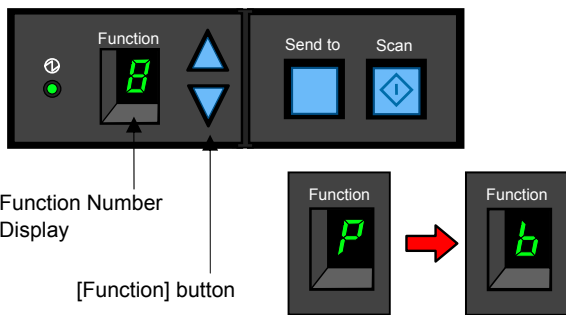

3. Place a blank document on the ADF paper chute.



- Use A4 or Letter size paper. If the size is smaller than A4 or Letter, printing may not successfully complete.
- Confirm that the Print Cartridge is positioned within the document width.

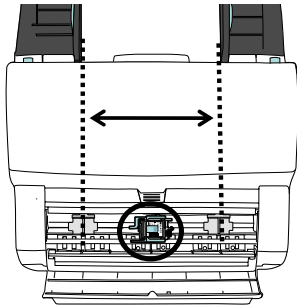

4. Press [Scan] button to test.

⇒ Paper will feed into the ADF, and the Imprinter will print out the Print Test Characters starting at 5mm from the paper's edge.



Print test patterns

Test pattern 1 (Horizontal):

ABCDEFGHIJKLMNOPQRSTUVWXYZ[\]^_`00000000

Test pattern 2 (Horizontal):

abcdefghijklmnopqrstuvwxyz{|}~ 00000000

Test pattern 3 (Horizontal):

!#\$%&()*+,-./0123456789;:<=>?@00000000

Test pattern 4 (Vertical):

ABCDEFGHIJKLMNOPQRSTUVWXYZ[\]^_`00000000

Test pattern 5 (Vertical):

abcdefghijklmnopqrstuvwxyz{|}~ 00000000

Test pattern 6 (Vertical):

!#\$%&()*+,-./0123456789;:<=>?@00000000

When multiple sheets of documents are placed in the ADF, the Test Print repeats patterns from 1 through 6.

The numbering data portion "00000000" changes from 0 (Zero) with increment of 1(one).

(One test pattern is printed at a time. Press the [Scan] button to continue printing the next test pattern.)

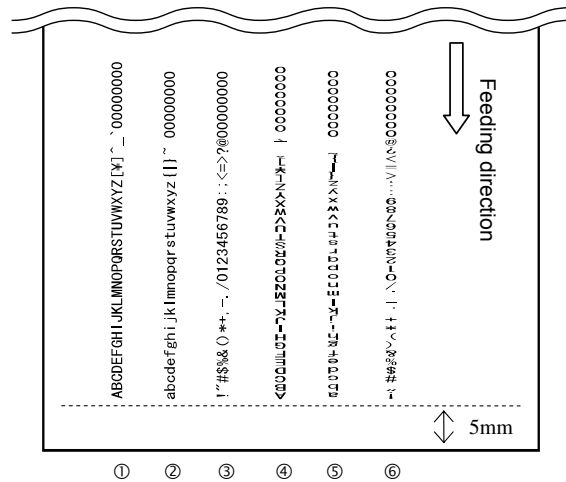

Print Test Sample

5. To stop Offline Print test mode, turn off the Scanner.

3. Basic Operation

3.1. Positioning the Print Cartridge

To Position the print cartridge for printing:

1. Open the Print Cartridge Cover.
2. Slide the print cartridge holder, as below, to the left or right within the document width to set it at a suitable print starting position.

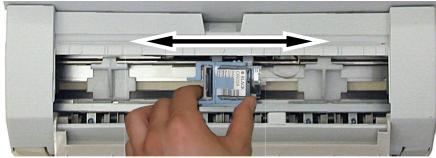

- The small “▲” protruding from the upper right hand side of the print cartridge tray handle indicates the beginning print position on the page.
- Above the print cartridge tray are document paper size markings; please use them to adjust for printing positions.
- Put the actual document in the ADF and confirm that the print cartridge is positioned within the document's width.

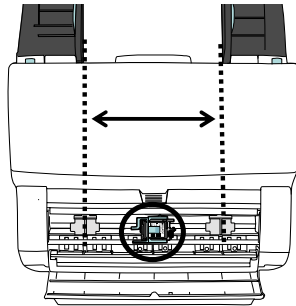

3.2. How to Use the Paper Guides

Use the Paper Guides to prevent against paper jams due to curling of the edges, as shown below.

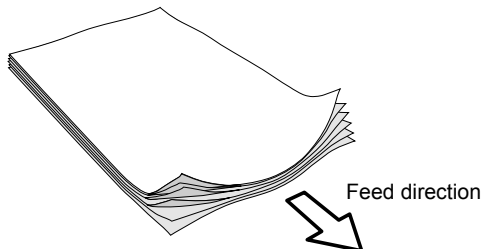

Place the Paper Guides at the ends where the paper edges will pass through.

1. Insert the document in the scanner.
2. Open the Print Cartridge Cover.
3. Slide the Paper Guides to the left and right of the page edges.

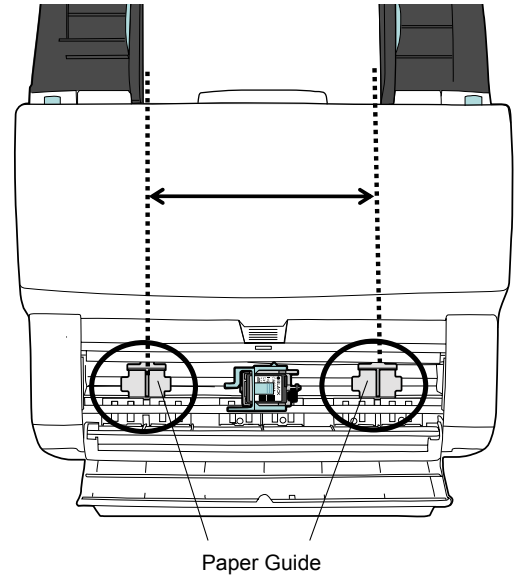

When you wish to print on the near the edges of a wide width paper, remove the Paper Guide in order to open space for the Print Cartridge, and attach it at the center.

For Right Side Edge Printing

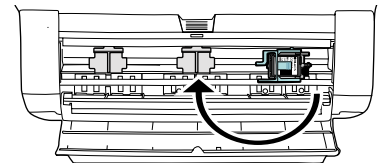

For Left Side Edge Printing

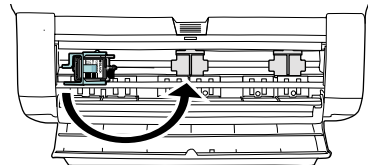

Be careful not to let the Paper Guide touch or catch onto the print circuit film.

To Remove the Paper Guides

Pressing and holding together with your fingers, as below, lift up and pull away the guide.

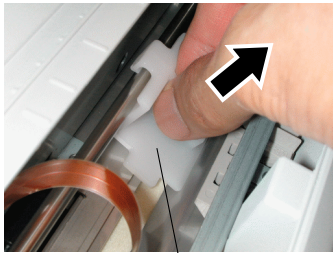

Paper Guide

To Attach the Paper Guides

1. The Paper Guides should be in place as in the picture on the left.

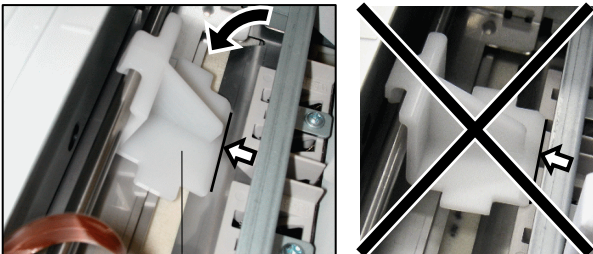

Paper Guide

2. The top portion of the guide should be pushed in to fit tightly.

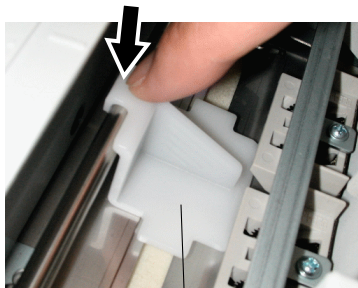

Paper Guide

3.3. Print Setup

You can configure settings for the imprinter by using the scanner driver dialog box.

FUJITSU TWAIN driver (Example)

Click [Option] button.

In [Option] dialog box, choose [Imprinter (Endorser)] tab and specify the Imprinter settings.

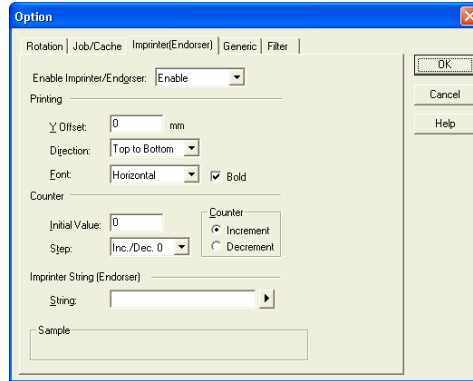

Available items are:

- Y offset (Printing)
- Font orientation
- Strings definition (Max. 40 characters)
- Counter Setup (column, add/subtract, step)

For the details, please refer to "FUJITSU TWAIN 32 Scanner Driver User's Guide" or "TWAIN Driver Help"

3.4. Replacing the Print Cartridge

Replace the Print Cartridge as follows:



- When the following message appears, replace the Print Cartridge as soon as possible.

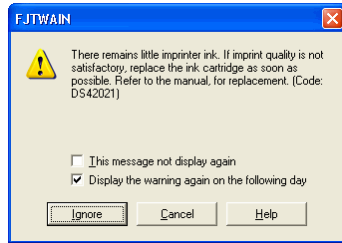

- When installing or replacing the print cartridge, be careful not to insert it out of place. If you continue to print without replacing the cartridge, your print output will continue to appear lighter and lighter.
- When installing or replacing the print cartridge, be careful not to insert it out of place.

1. Turn off the Scanner.
2. Open the cover by grasping the center of the Print Cartridge Cover and pull it open while turning the cover downward towards you, as exhibited below.

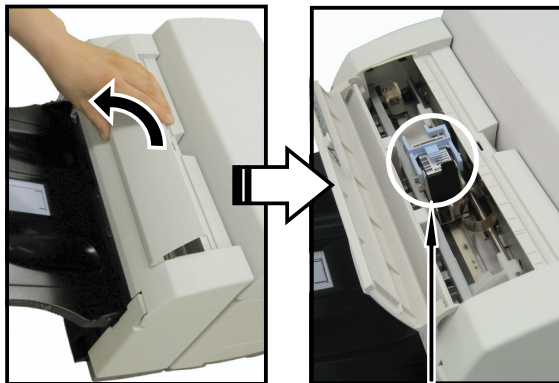

Print Cartridge Holder

3. Pinch slightly the handles of the closing lever to release it from its cartridge tray holder and turn it upwards to open the tray holder.

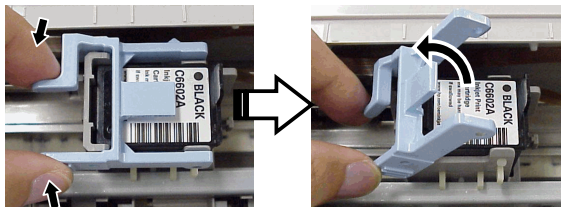

4. Remove the old Print Cartridge from the Print Cartridge Holder.

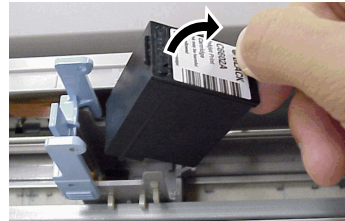

5. Take the new Print Cartridge out of its pouch and detach the protection tape from the Print Cartridge.

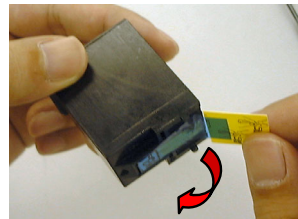

Do not touch the metal part of the cartridge nor put the tape back again.

6. Insert the Print Cartridge in the holder with its tab pointing to the right.

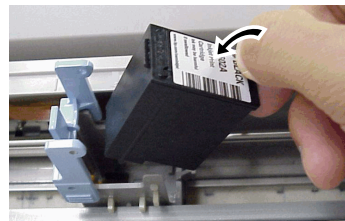

7. Lower the closing lever gently until it locks in and fixes the cartridge in place.

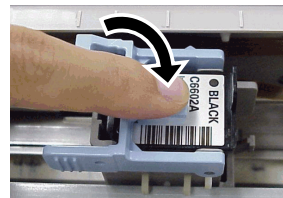

- Position the Print Cartridge Holder along where the document will pass through and position the print on the scanned page properly for your application.

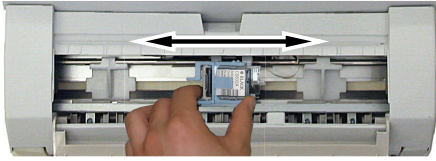

Printing too close to a document's edge can leave little or no room for further printing, be sure to position the print cartridge to have enough space.

- Close the Print Cartridge Cover.



- Turn on the scanner.

- Reset the Ink Remain Counter.



You must reset the Ink Remain Counter whenever you replace the print cartridge.

① On the [Start] menu, select [Programs]-[Scanner Utility for Microsoft Windows]-[Software Operation Panel].

② Select the [Device Setting] tab.

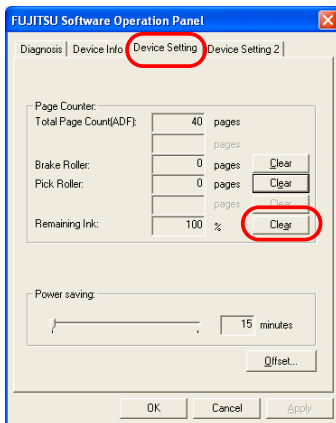

③ Click the [Clear] button at the [Remaining Ink] tab.

⇒ The Ink remain counter will reset to 100%.

3.5. Removing Jammed Documents

Remove jammed documents sheets as follows:



Do not forcefully pull out the documents pages.

- Remove the documents that are not jammed in the imprinter or scanner feed from the ADF Paper chute.
- Grab center of the Imprinter Cover, pull and turn it towards you to open the cover.



To open the ADF Cover, first open the Imprinter Cover before proceeding.

- Pull open the ADF cover as below.

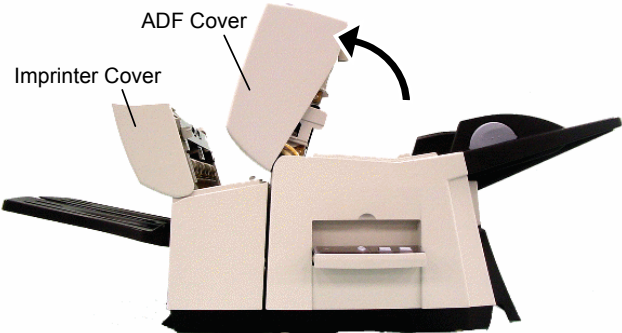

- Remove the jammed documents from the imprinter or scanner ADF.
- Close the ADF cover.

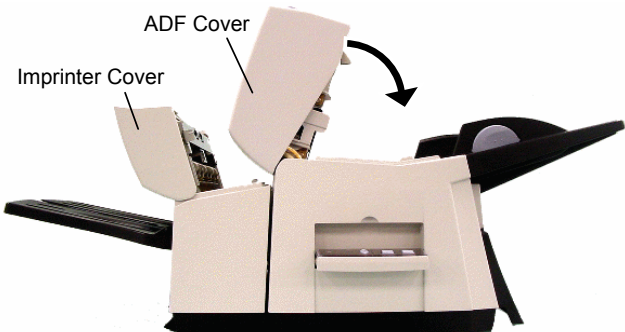

6. Grab center of the Imprinter Cover and close it.



Be sure that the ADF cover is closed first before closing the Imprinter Cover



- Do not move the imprinter and scanner while printing. Printing may distort.
- When not using the imprinter for a long time, please remove the print cartridge from the imprinter and store it.
- Ink is consumed every time at the initial start-up of the imprinter though no printing is performed.
- Do not move the scanner with the imprinter already installed. The imprinter may become damaged.

4. Daily Care

4.1. Cleaning the Print Cartridge

Poor quality prints can occur due to blocked ink emission holes in the nozzle. Leaving the imprinter unused for long periods can also cause emission holes to become blocked. When the emission holes are blocked, clean the nozzle surface of the print cartridge.



For cleaning, use a dry lint-free cloth (DO NOT use tissue), and gently wipe any dirt and stains off the nozzle's surface.

1. Turn off the Scanner.
2. Remove the Print Cartridge.

(Refer to “3.4. Replacing the Print Cartridge”)

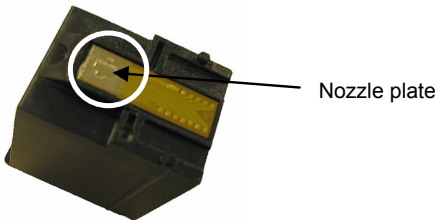

When cleaning, be careful not to touch the nozzle plate or the contact parts of the cartridge directly by hand.

3. Gently wipe any dirt and stains off the nozzle surface.

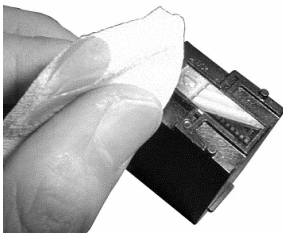

4. Make sure that all dirt and stains are removed, before installing the Print Cartridge.

(Refer to “3.4. Replacing the Print Cartridge”)



When installing or replacing the print cartridge, be careful not to insert it out of place.

4.2. Cleaning the Imprinter

After frequent use, ink will begin to accumulate or stick to the base of the imprinter, which can soil printouts. Always maintain the imprinter base clean.

To assure high quality print outs and long use of the imprinter, adopt a daily maintenance procedure as given below.



- When cleaning, gently wipe off dust on the imprinter base with an absorbent item that can remove the ink.
- If the ink is dried, gently wipe it with a moistened cloth. (Since the ink is water soluble, it can be cleaned away with water.)

1. Turn off the Scanner.
2. Open the Print Cartridge Cover and remove the print cartridge.

(Refer to “3.4. Replacing the Print Cartridge”)

3. Open the Imprinter Cover.
4. Clean the print cartridge holder base by wiping off any dirt and dust with a lint-free cloth.

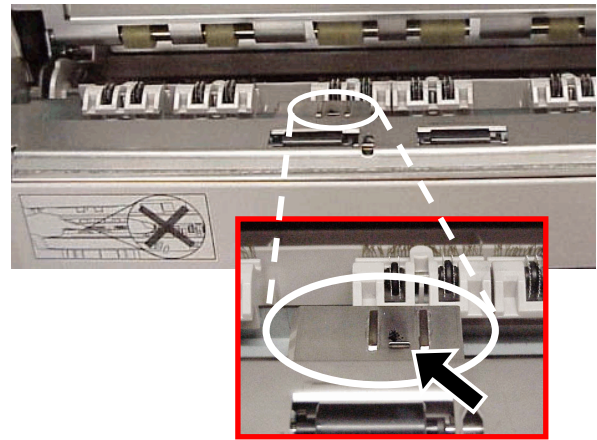

When cleaning, be careful not to touch the metal wheels located behind the upper rollers on the print cartridge cover.

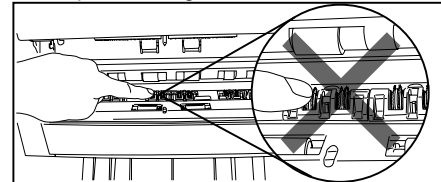

5. Check that the dirt is wiped off, and then close the imprinter cover.
6. Reinstall the print cartridge and close the print cartridge cover.

(Refer to “3.4. Replacing the Print Cartridge”)

4.3. Cleaning the Rollers

When ink or dust from paper is stuck on the imprinter feed roller surfaces, documents may not feed smoothly. To prevent feed problems, clean the rollers' surfaces regularly.



Recommended cleaning cycle is every 5,000 sheets. Actual cleaning cycle may be shorter depending on usage and documents.

1. Open the imprinter cover.
2. With a lint-free cloth, gently wipe off the dirt or dust from the roller surfaces.

To clean the lower rubber rollers (total eight), rotate the rollers by holding down the [Scan] button and [Send to] button on the front panel of the scanner.

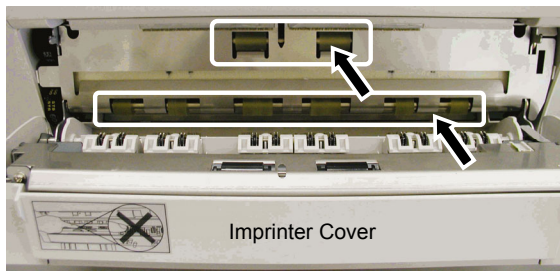

When cleaning, be careful not to touch the metal wheels located behind the upper rollers on the print cartridge holder cover.

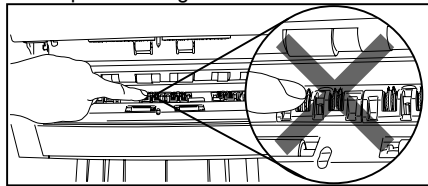

3. Cleaning the Plastic Rollers.

Also, clean the two black plastic rollers on the inner side of the Imprinter cover.

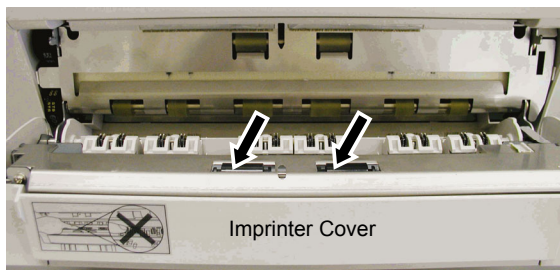

Rotate the rollers with your fingers gently and wipe off any dirt or dust from the roller surface with a lint-free cloth.

4. Confirm that all dirt and dust have been removed from the rollers. Close the Imprinter Cover.

4.4. Removing the Imprinter

When removing the imprinter from the scanner, refer to "2.1. Installing the Imprinter" and remove as follows:

1. Remove the Stacker from the Imprinter.
2. Remove the black cover under the Stacker from the Imprinter.
3. Disconnect the EXT cable from the EXT connector of the Scanner.
4. Remove the screw that connects the scanner to the imprinter.
5. Push up the lever located at bottom left of the imprinter.

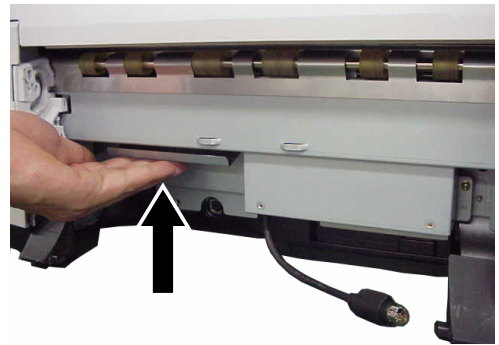

6. Remove the Imprinter as shown below.



7. Remove the Attachment Guide from the Scanner. (Refer to "How to remove the Attachment Guide"(P.6))
8. Replace the black cover, removed in procedure 2, to the Scanner.
9. Replace the Stacker, removed in procedure 1, to the Scanner.

5. Error Messages

The following numbers or letters on the Function Number Display indicates a malfunction in the imprinter.

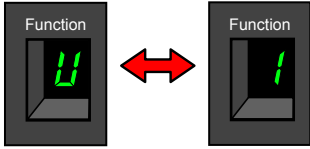

Description: Document jammed in the imprinter.

How to solve: Remove the jammed documents referring to “3.5. Removing Jammed Documents”.

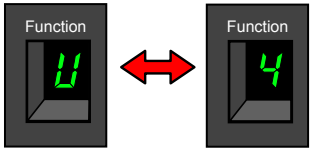

Description: The Imprinter cover or ADF cover is open.

How to solve: Close the Imprinter cover or ADF cover firmly.

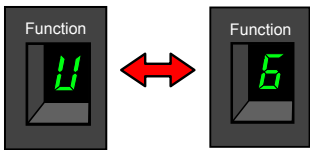

Description: The print cartridge is not installed.

How to solve: Open the print cartridge cover and confirm that the print cartridge is installed correctly.

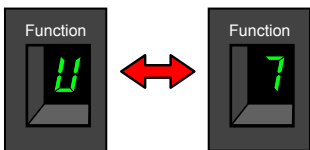

Description: No document is detected in the imprinter.

How to solve: Confirm that document pages are sent correctly into the ADF and no document has jammed on the way.
 Confirm that the character print position designated by the scanner driver is not out of the document page.
 If document is not correctly sent into the ADF, reset the document again.
 If some documents are jammed on the way, remove the jammed documents, refer to “3.5. Removing Jammed Documents”.
 If the position designed to print letters is out of the page sheet, set the position above the page by the scanner driver.

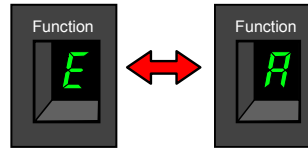

Description: A problem occurred to the Imprinter.

How to solve: ①Open the print cartridge cover and confirm that the print cartridge has been installed correctly.
 ②Turn off the scanner and then turn it on again. (If the problem occurs again, contact the store where you purchased the imprinter or contact an authorized FUJISTU scanner service provider.)

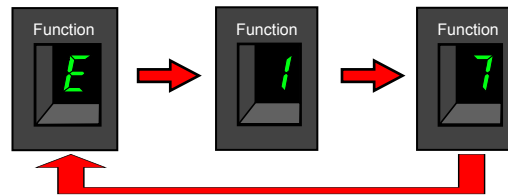



Description: The imprinter fuse has blown out.

How to solve: Contact the store where you purchased the scanner, or contact an authorized FUJITSU scanner service provider.

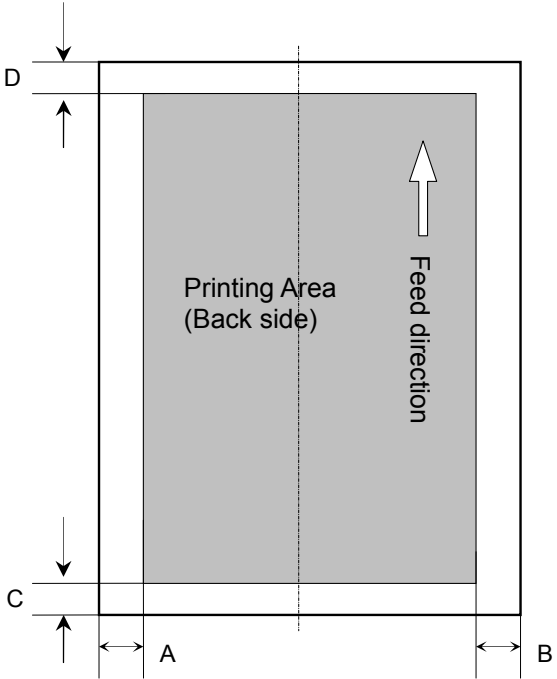

For other errors, refer to “fi-5650C Image Scanner Operator’s Guide” included in fi-5650C User Manual CD-ROM.

6. Specifications

Item	Specification
Printing Method	Thermal inkjet printing
Print Timing	Post printing
Printing Characters	Alphabet : A to Z, a to z Numeric Characters : 0, 1 to9 Symbols : ! " \$ % & ' () * + , - . / : ; < = > ? @ [\] ^ _ ` { } ~
Maximum number of characters per line	Maximum 40 characters
Print orientation	0°, 180° (horizontal orientation), 90°, 270° (vertical orientation)
Character size	Height 2.91mm × width 2.82mm (horizontal orientation) / 0.1146 × 0.1110 (inches), Height 2.82mm × width 2.91mm (vertical orientation) / 0.1110 × 0.1146 (inches)
Character pitch	3.53mm (0.1390inches)
Document that can be scanned	Documents supported by fi-5650C For the details, please refer to “fi-5650C Image Scanner Operator’s Guide”-“Chapter 8 Document Specification for the ADF.” <div style="border: 1px solid black; padding: 5px; margin-top: 10px;">  Documents with glossy surface such as thermal paper, thermal transfer paper, coated paper, and art paper take longer time for the ink to dry and may cause poor print quality. The imprinter must be cleaned more frequently if you use these types of papers. </div>
Printing area	 <div style="margin-left: 20px;"> <p>A=5mm B=5mm C=5mm D=5mm (0.20inches)</p> <div style="border: 1px solid black; padding: 5px; margin-top: 10px;">  Do not print less than 5mm of the page margins. </div> </div>
Dimension	Without Scanner : 413(W) × 164(D) × 246(H) mm / 16.26(W) × 6.46(D) × 9.69(H) inches With Scanner : 428(W) × 746(D) × 296(H) mm / 16.85(W) × 29.37(D) × 11.65(H) inches
Weight	5 kg (11.02 lbs)
Ambient condition	Temperature: 10 to 35°C (50 to 95°F), Humidity: 20 to 80%
Consumable	Print Cartridge (P/N: CA00050-0262) Replacement Cycle : 4,000,000 characters (The number of characters may decrease depending on the font selection.)

P3PC-E977-01FR

Dispositif d'impression fi-565PR

Guide d'utilisation

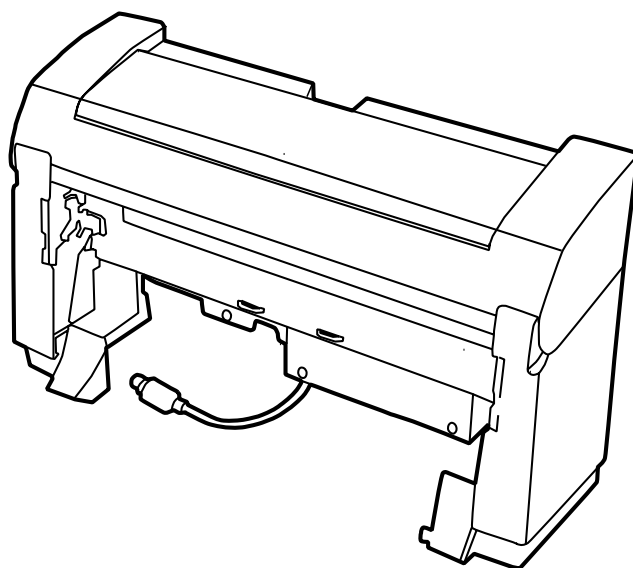

FUJITSU

Sommaire

Introduction	1
1. Présentation	4
1.1. Vérification du contenu de l'emballage	4
1.2. Nom et fonction des éléments	4
2. Installation	5
2.1. Installation du dispositif d'impression	5
2.2. Installation de la cartouche d'encre	7
2.3. Test d'impression	8
3. Exploitation	9
3.1. Réglage de la position d'impression	9
3.2. Utilisation des guides papier	9
3.3. Configuration de l'impression	10
3.4. Remplacement de la cartouche d'encre	11
3.5. Dégagement des bourrages papier	12
4. Entretien	14
4.1. Nettoyage de la cartouche d'encre	14
4.2. Nettoyage du dispositif d'impression	14
4.3. Nettoyage des rouleaux	15
4.4. Retrait du dispositif d'impression	15
5. Messages d'erreur	16
6. Fiche technique	17

© PFU LIMITED, 2004

Les informations contenues dans ce guide peuvent être modifiées sans préavis.

Ce guide ne peut être reproduit, adapté ou traduit sans autorisation écrite préalable.

LISEZ ATTENTIVEMENT ET ENTIÈREMENT CE GUIDE AVANT D'UTILISER CE DISPOSITIF D'IMPRESSION. SI LE DISPOSITIF D'IMPRESSION N'EST PAS UTILISÉ CORRECTEMENT, IL Y A RISQUE DE BLESSURE POUR LES UTILISATEURS OU LES PERSONNES SE TROUVANT À PROXIMITÉ.

Bien que tous les efforts aient été faits pour assurer l'exactitude de l'information contenue dans ce guide, PFU LIMITED n'est aucunement responsable, envers qui que ce soit, des dommages pouvant résulter d'erreurs, d'omissions ou de déclarations de toutes sortes dans ce guide, dans ses mises à jour ou dans ses ajouts, qu'il s'agisse d'omissions ou de déclarations dues à la négligence, d'origine accidentelle ou autres.

En outre, PFU LIMITED n'est pas responsable des dommages résultant de l'application ou de l'utilisation d'un produit ou système décrit dans le présent guide, ni des dommages accessoires ou indirects liés à l'utilisation de ce guide.

PFU LIMITED ne donne aucune garantie, expresse, implicite ou statutaire, quant à l'information contenue dans le présent guide.

PFU LIMITED décline toute responsabilité concernant les dommages accessoires ou indirects résultant de l'utilisation de ce produit et ne répondra à aucune réclamation de tiers.

Introduction

Merci d'avoir choisi le dispositif d'impression fi-565PR, option du scanner d'images couleur fi-5650C.

Dans ce guide, vous trouverez des explications quant à l'installation et l'exploitation du dispositif.

(Pour plus de détails concernant les fonctions et opérations du scanner d'images fi-5650C, veuillez consulter le Guide d'utilisation du scanner d'images fi-5650C disponible sur le User Manual CD-ROM.)

Nous espérons que ce manuel vous sera utile lors de l'exploitation du fi-565PR.

Pour une utilisation sûre du produit

Avant d'exploiter le dispositif d'impression, pour une utilisation sûre et correcte de celui-ci, veuillez lire ce guide dans son intégralité et vous assurer d'en avoir parfaitement compris le sens. De plus, veuillez le conserver dans un endroit sûr et facile d'accès afin de pouvoir le consulter à tout moment.

Fabricant

PFU LIMITED
Image Products Sales Dept., Imaging Products Division,
Products Group
Solid Square East Tower, 580 Horikawa-chô, Saiwai-ku,
Kawasaki-shi Kanagawa
212-8563, Japon
Téléphone : +81 (44) 540-4538

Marques

Microsoft, Windows et Windows NT sont des marques déposées de Microsoft Corporation aux États-Unis et dans d'autres pays.

Les autres noms de produit sont des marques de commerce ou des marques déposées de leurs détenteurs respectifs.

Identification des marques

Les systèmes d'exploitation sont désignés de la manière suivante :

- Windows 95 : pour le système d'exploitation Microsoft^{MD} Windows^{MD} 95.
- Windows NT 4.0: Microsoft^{MD} Windows NT^{MD} 4.0 Server et Windows NT^{MD} 4.0 Workstation
- Windows 98: Microsoft^{MD} Windows^{MD} 98
- Windows Me: Microsoft^{MD} Windows^{MD} Édition Millenium.
- Windows 2000 : Microsoft^{MD} Windows^{MD} 2000 Édition Professionnelle.
- Windows XP : Microsoft^{MD} Windows^{MD} XP Édition Professionnelle et Microsoft^{MD} Windows^{MD} XP Édition Familiale.

Lorsque la version du système d'exploitation est sans importance, le terme général «Windows» est alors utilisé.

Réglementations

Déclaration de conformité à la norme FCC

Cet équipement a fait l'objet de tests et a été déclaré conforme aux limites auxquelles sont soumis les appareils numériques de classe B, conformément à la section 15 des règlements de la FCC. Ces normes sont destinées à assurer une protection légitime des installations résidentielles contre tout brouillage préjudiciable.

Cet équipement génère, utilise et peut émettre de l'énergie haute fréquence. Ainsi, si le scanner n'est pas installé et utilisé conformément à son manuel d'instructions, il peut nuire aux radiocommunications.

Toutefois, l'absence d'interférences dans une installation donnée n'est pas garantie. Si vous constatez des interférences lors de la réception d'émissions de radio ou de télévision (il suffit, pour le constater, d'éteindre puis de rallumer l'appareil), vous pouvez effectuer les opérations suivantes pour tenter de les éliminer :

- réorienter ou déplacer l'antenne réceptrice ;
- accroître la distance entre l'équipement et le récepteur ;
- brancher l'appareil sur une prise du circuit différente de celle du récepteur ;
- consulter votre distributeur ou un technicien qualifié.

Avertissement de la FCC : toute modification n'ayant pas été explicitement approuvée par la partie responsable des règles de conformité, peut priver l'utilisateur de son droit d'exploiter l'appareil.

Réglementation du Canadian DOC

This digital apparatus does not exceed the Class B limit for radio noise emissions from digital apparatus set out in the Radio interference Regulations of the Canadian Department of Communications.

This Class B digital apparatus complies with Canadian ICES-003.

Le présent appareil numérique n'émet pas de parasites radioélectriques dépassant les limites applicables aux appareils numériques de la classe B prescrites dans le Règlement relatif au brouillage radioélectrique qui fut promulgué par le Ministère des Communications du Canada.

Cet appareil numérique de la classe B est conforme à la norme NMB-003 du Canada.

Bescheinigung des Herstellers/Importateurs

Hiermit wird bescheinigt, daß *der/die/das* fi-565PR

- In Übereinstimmung mit den Bestimmungen der EN45014(CE) funktentstört ist.
- Laut Maschinenlärminformationsverordnung 3. GS GV, 18.01.1991:Der höchste Schalldruckpegel beträgt 70 dB (A) oder weniger gemäß ISO/7779.

Utilisation dans le cadre d'applications à risque élevé

Ce produit a été conçu et fabriqué en vue d'un usage bureautique, personnel, domestique, industriel ou général. Il n'a pas été conçu ni fabriqué pour être utilisé dans des environnements présentant des risques extrêmement élevés, mettant sérieusement et directement la vie ou la santé en danger, et où des mesures de sécurité extrêmement rigoureuses s'imposent, comme dans les environnements de contrôle des réactions nucléaires dans les centrales nucléaires, de commande automatique de vol, de contrôle du trafic aérien, de contrôle des systèmes de transport public, d'équipements médicaux de maintien de la vie et de contrôle de tir de missiles dans des systèmes d'armes, mais ne sont pas appliquées.

N'utilisez jamais ce produit sans vous assurer que toutes les mesures nécessaires ont été prises afin d'assurer la sécurité dans de tels environnements. FPU LIMITED n'est aucunement responsable des dommages résultant de l'utilisation de ce produit dans un environnement à risque élevé, et ne répondra à aucune réclamation ou demande d'indemnisation de l'utilisateur ou d'un tiers.

Messages d'alerte utilisés dans ce guide

Ce guide utilise les indications suivantes pour vous permettre une utilisation sûre et correcte du scanneur et prévenir tout risque de danger ou de blessures à vous ou à toute autre personne se trouvant près de l'appareil :



Ce message d'alerte met en garde l'utilisateur sur une instruction qui, si elle n'est pas scrupuleusement observée, peut provoquer des blessures graves voire la mort.



Ce message d'alerte met en garde l'utilisateur sur une instruction qui, si elle n'est pas scrupuleusement observée, peut mettre en danger sa sécurité et/ou endommager l'équipement.

Symboles utilisés dans ce guide

Parallèlement à ces messages d'alerte, ce guide fait appel aux symboles suivants dans les parties explicatives nécessitant également des précautions.



Ce symbole vous informe d'une information très importante à lire attentivement.



Ce symbole s'accompagne d'un conseil destiné à vous faciliter une certaine opération.



Un TRIANGLE indique que l'opération à effectuer nécessite une attention et une prudence particulières.

Le dessin à l'intérieur du triangle précise la nature de l'opération à respecter.



Un cercle barré d'un trait en diagonale signale à l'utilisateur que l'opération en question ne doit pas être effectuée.

Le dessin à l'intérieur ou en dessous du cercle barré précise l'opération à ne pas effectuer.



Des lettres imprimées sur un fond de couleur fournissent des instructions à suivre.

Ces lettres peuvent être accompagnées d'un dessin indiquant l'opération particulière à effectuer.

Les captures d'écran utilisées dans ce guide

Dans l'intérêt des utilisateurs et en vue d'une amélioration du produit, les captures d'écran du guide sont sujettes à des modifications sans préavis.

Si les images affichées à l'écran sont différentes de celles du guide, suivez les instructions affichées sur l'écran de votre ordinateur en vous reportant au guide d'utilisation. Pour votre information, ces images sont extraites du système d'exploitation Windows XP et du pilote FUJITSU TWAIN32.

À propos de la maintenance

Ne tentez pas de réparer ce produit.

Contactez votre distributeur ou un technicien agréé par Fujitsu pour effectuer des réparations sur ce produit.

Consignes de sécurité

SUIVEZ CES INSTRUCTIONS ET RESPECTEZ BIEN TOUS LES AVERTISSEMENTS ET MISES EN GARDE DÉCRITS CI-DESSOUS.



	Ne touchez pas le câble d'alimentation si vos mains sont humides. Vous risqueriez de vous électrocuter.
	Un câble ca endommagé peut être à l'origine d'un incendie ou d'une électrocution. Ne placez aucun objet lourd sur les câbles. De plus, évitez de tirer sèchement sur les câbles, de les tordre, de les chauffer ou de les transformer. Par ailleurs, méfiez-vous des prises de courant murales mal vissées
	N'utilisez pas de câbles autres que ceux fournis avec ce produit. Vous risqueriez d'endommager le matériel, voire de vous électrocuter si vous n'utilisez pas les bons câbles.
	Utilisez ce scanner uniquement à la tension et à l'intensité indiquées. Ne le branchez pas sur une prise multiple. Une tension ou une intensité incorrectes peuvent être à l'origine d'un incendie ou d'une électrocution.
	Épousseter avec soin les parties métalliques de la fiche d'alimentation à l'aide d'un chiffon doux et sec. Une accumulation de poussière peut être à l'origine d'un incendie ou d'une électrocution.
	N'installez pas le scanner dans un endroit exposé à la fumée, à la vapeur, à l'humidité ou à la poussière. Dans de tels endroits, incendie et électrocution sont à craindre.
	Si l'appareil dégage de la chaleur, de la fumée, des odeurs ou s'il émet un bruit inhabituel, éteignez-le immédiatement puis débranchez les câbles. Assurez-vous que toute trace de fumée a disparu, puis contactez votre distributeur ou un technicien agréé par FUJITSU.
	Si le scanner est endommagé pour une raison quelconque, mettez-le hors tension et débranchez le câble d'alimentation avant de contacter le service après-vente.
	Veillez à ce qu'aucun objet métallique ne tombe à l'intérieur du scanner. Ne numérisez pas de documents humides ou reliés par des trombones ou des agrafes. Protéger le scanner de toute éclaboussure ou humidité.
	Si des éléments (objets métalliques, liquides etc.) se trouvent dans le scanner, mettez-le immédiatement hors tension et débranchez-le. Contactez ensuite votre distributeur ou un technicien agréé par Fujitsu.
	Faites particulièrement attention à cet avertissement pour les foyers avec jeunes enfants.
	Ne tentez pas de démonter ou de transformer le scanner. L'intérieur du scanner contient des composants sous haute tension. Vous pourriez, à leur contact, vous électrocuter ou encore provoquer un incendie.



Vous trouverez ci-dessous une liste supplémentaire d'importantes mises en garde.

	Installez le scanner sur un bureau assez grand pour pouvoir le supporter entièrement. Assurez-vous également que le scanner est installé sur une surface plane.
	Pour éviter toute chute du scanner, installez-le sur une surface non soumise à des vibrations. De plus, veillez à l'installer sur une surface solide capable de supporter son poids ainsi que celui d'autres appareils.
	Insérez fermement la fiche d'alimentation dans la prise de courant, aussi profondément que possible.
	Installez le scanner à l'écart de champs magnétiques puissants et d'autres sources de parasites électroniques. Protégez également le scanner de l'électricité statique car celle-ci peut empêcher l'appareil de fonctionner correctement.
	N'utilisez pas de bombe aérosol près du scanner. L'utilisation de ces bombes qui font pénétrer résidus et poussière à l'intérieur du scanner, peut être à l'origine de panne ou de mauvais fonctionnement.
	Pour des raisons de sécurité, si vous pensez ne pas utiliser le scanner pendant une longue période, nous vous encourageons vivement à débrancher la le câble de la prise de courant.
	Protégez votre scanner en le plaçant loin des rayons du soleil et des appareils de chauffage. La température interne du scanner pourrait s'élever de manière excessive et perturber le fonctionnement du scanner, voire provoquer un incendie. Installez le scanner dans un endroit bien aéré.
	N'obstruez pas les ports de ventilation. L'obstruction des trous de ventilation entraînerait un surchauffement interne du scanner pouvant être à l'origine d'un dérèglement de l'appareil ou encore d'un incendie.
	Ne placez pas d'objet lourd sur le scanner et ne montez pas dessus. N'utilisez pas son panneau supérieur pour un autre usage. Si l'installation est incorrecte, vous risqueriez de vous blesser.
	Si les câbles d'alimentation et d'interface ne sont pas débranchés, évitez de déplacer le scanner car cela risquerait de les abîmer, de provoquer un incendie, une électrocution ou toute autre blessure. Avant de déplacer le scanner, assurez-vous de bien débrancher la fiche d'alimentation électrique de la prise de courant et de débrancher les câbles de données. De plus, assurez-vous également que le plancher est dépourvu de tout obstacle.
	Afin d'éviter tout risque de dommage corporel, ne touchez pas au mécanisme du scanner pendant la numérisation.
	N'utilisez pas le scanner juste après l'avoir déplacé d'un endroit frais à un endroit chaud. Afin d'éviter toute condensation qui pourrait donner lieu à des problèmes de numérisation, laissez le scanner sécher pendant deux ou trois heures.

1. Présentation

1.1. Vérification du contenu de l'emballage

Lors du déballage du dispositif d'impression, vérifiez que vous êtes bien en possession de tous les éléments. Pour cela, reportez-vous à la liste insérée dans le paquet. Si l'un des éléments venait à manquer ou était défectueux, contactez votre distributeur. Par ailleurs, veuillez manier le scanner et ses accessoires avec précaution.

1.2. Nom et fonction des éléments

<Dispositif d'impression seul >

Vue avant

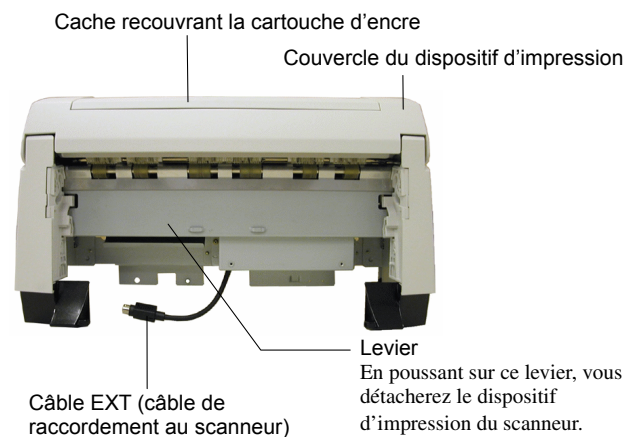

Vue arrière

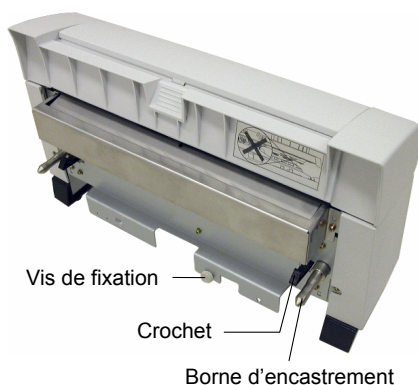

<Guide de fixation>



<Scanner avec dispositif d'impression>

Vue avant

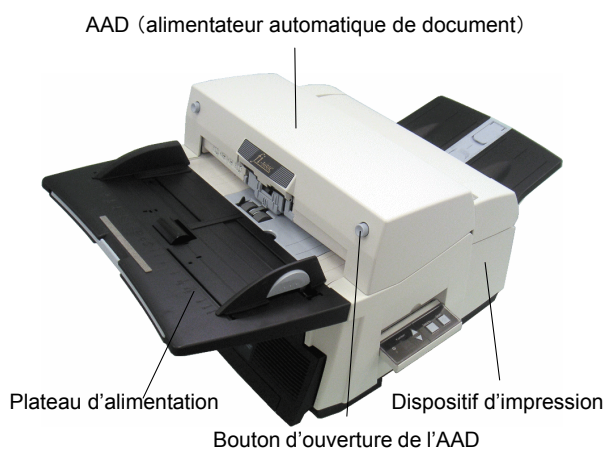

Vue arrière

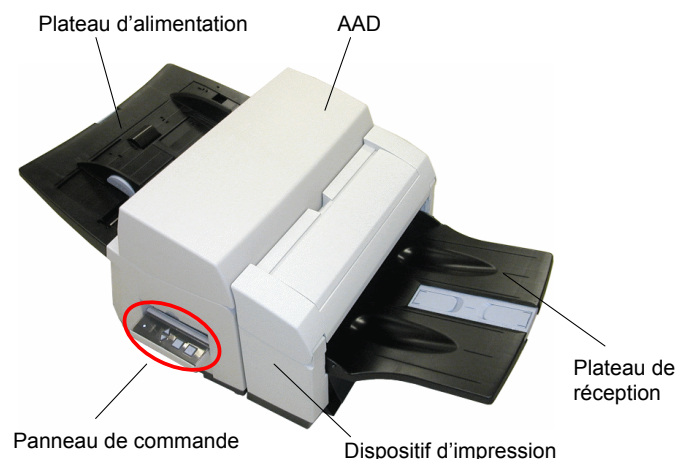

<Intérieur>

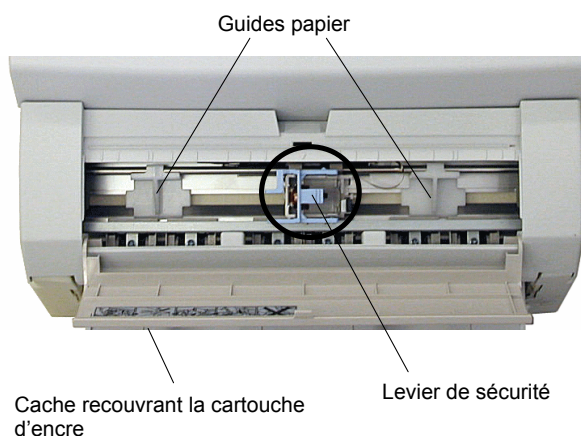

2. Installation

2.1. Installation du dispositif d'impression

Pour installer le dispositif d'impression :

1. Éteignez le scanneur et débranchez son câble d'alimentation.
2. Retirez le plateau de réception du scanneur.
 - ① Comme indiqué ci-dessous, mettez le plateau en position verticale.



- ② Tout en appuyant sur le centre du plateau, retirez-le.

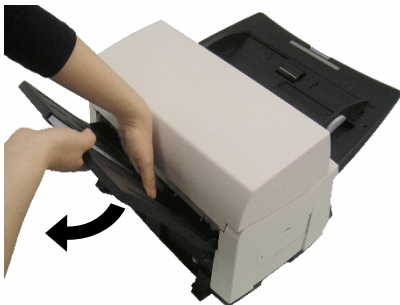

3. Retirez ensuite la plaque (noire) se trouvant sous le plateau de réception.



Avant d'encaster le dispositif d'impression, vous devez impérativement ôter le plateau de réception ainsi que la plaque noire.

4. Installez le guide de fixation dans le scanneur

- ① Maniez le guide comme indiqué ci-dessous, les crochets positionnés vers le haut, face au scanneur.

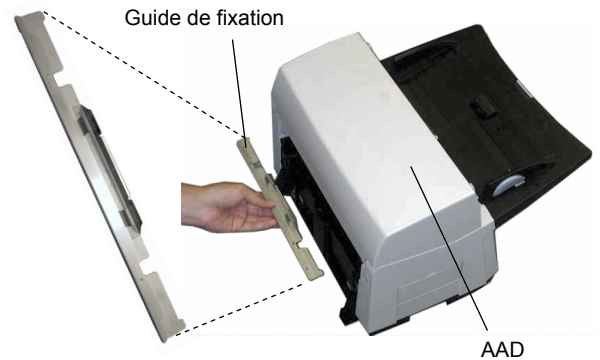

- ② Localisez l'axe sur lequel fixer le guide.

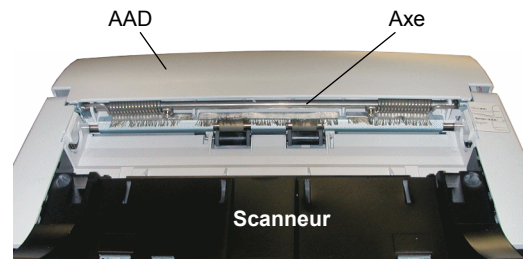

- ③ Fixez le guide sur l'axe.

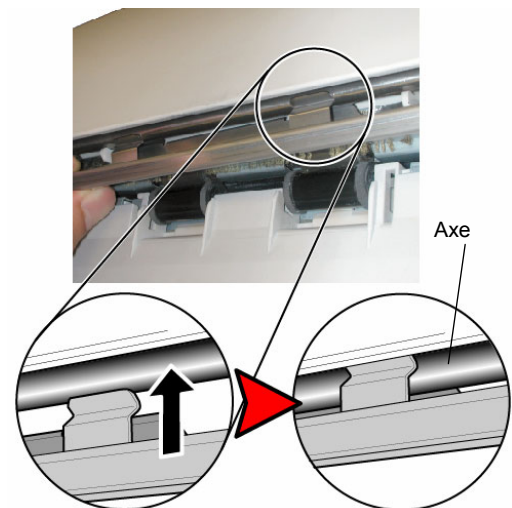

- ④ Poussez le guide pour le fixer sur l'axe.

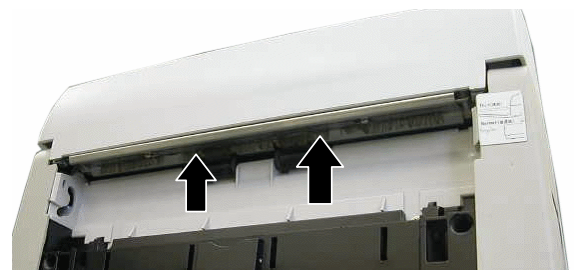



CONSEIL Pour retirer le Guide de fixation
Appuyez sur le guide en le faisant basculer
vers le bas puis retirez-le.



5. Retirez la vis de fixation du dispositif d'impression.

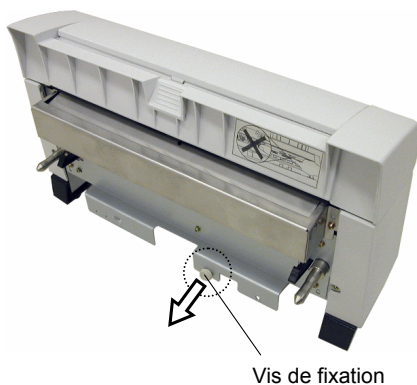

Vis de fixation

6. Encastrez le dispositif d'impression dans le scanner.

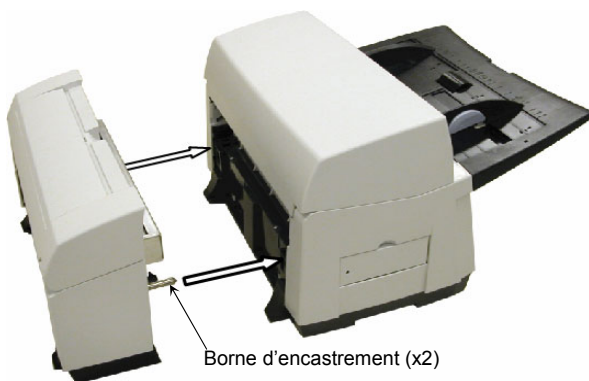

Borne d'encastrement (x2)

Insérez les deux bornes du dispositif d'impression dans les trous prévus à cet effet.



- Attention à ne pas ouvrir le dispositif d'impression.
- Assurez-vous que les deux éléments sont fermement encastés. (→Pour cela, tentez de séparer le dispositif du scanner).
- Attention à ne pas vous faire pincer les doigts.

Après installation

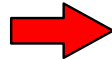

7. Fixez le dispositif avec la vis de fixation

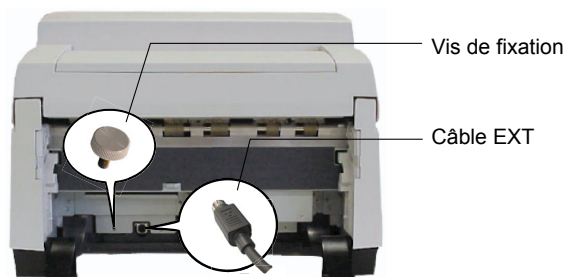

Vis de fixation

Câble EXT

8. Branchez le câble EXT au connecteur du scanner.



Si vous n'effectuez pas ce branchement, le dispositif sera inopérant, ou alors, des brouillages papier seront à craindre.

9. Fixez la plaque noire (ôtée à l'étape 3) sur le dispositif d'impression.

- ① Encastrez la partie inférieure de la plaque dans la partie saillante du dispositif d'impression.



- ② Après l'avoir fixée dans les deux bornes, relevez la partie supérieure pour la bloquer contre le dispositif.



- Fixez le plateau de réception sur le dispositif d'impression.

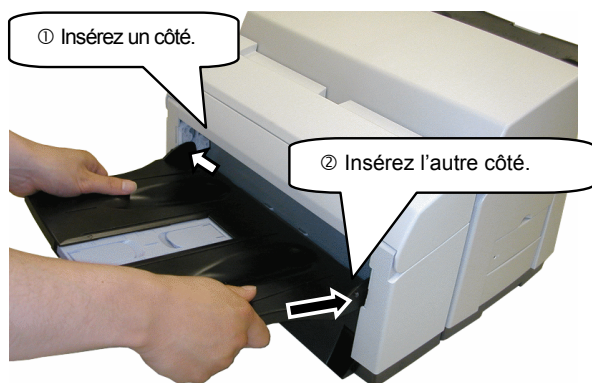

- Branchez le câble d'alimentation.

2.2. Installation de la cartouche d'encre

Pour installer la cartouche d'encre :

IMPORTANT Lorsque vous installez ou remplacez la cartouche d'impression, veillez à l'installer correctement.

- Assurez-vous que le scanneur est hors tension.
- Soulevez le cache de la loge de la cartouche d'encre comme indiqué ci-dessous.

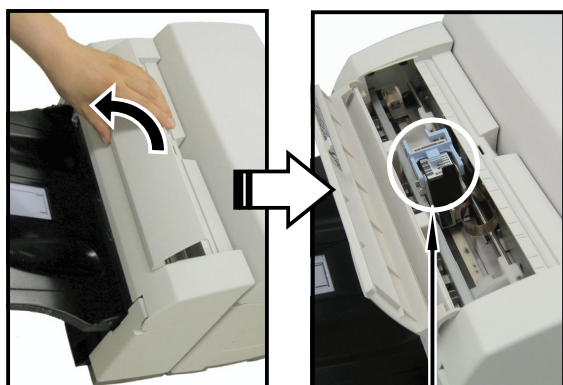

Levier de sécurité de la cartouche

- Retirez les rubans adhésifs retenant, d'une part, le levier de sécurité de la cartouche d'impression et, d'autre part, le guide papier.
- Pincez le levier entre vos doigts pour le libérer puis, relâchez-le.

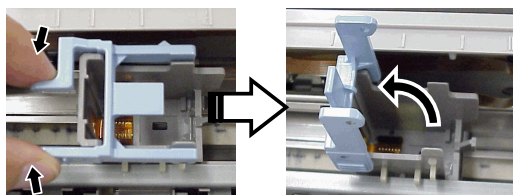

- Déballez la cartouche d'encre.



- Retirez la pellicule protectrice de la cartouche.

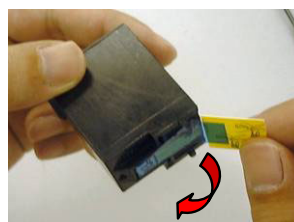

IMPORTANT Ne touchez pas la partie métallique de la cartouche et ne reposez pas la pellicule.

- Placez la cartouche dans sa loge, comme indiqué ci-dessous.

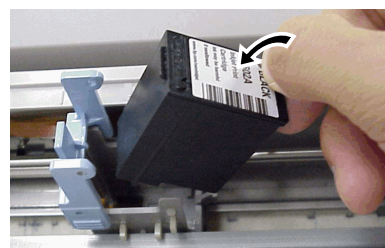

IMPORTANT Attention à ne pas abîmer le circuit plastifié d'impression.

- Baissez doucement le levier de sécurité jusqu'à ce qu'il bloque complètement la cartouche.

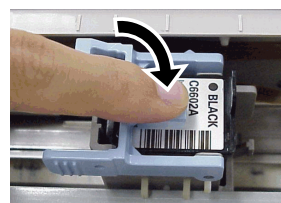

- Placez la cartouche en position d'impression.

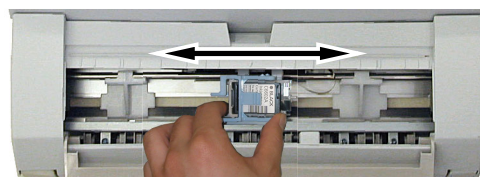

Placez-la dans la zone dite « imprimable ».

10. Rabaissez le cache de la cartouche d'impression.



2.3. Test d'impression

Une fois le dispositif d'impression installé, veuillez procéder à un test d'impression tout en gardant le scanner en mode hors ligne.

1. Tout en gardant le doigt appuyé sur le bouton [Function] (△ ou ▽) du panneau de commande, allumez le scanner.

Continuez de garder le doigt appuyé sur le bouton [Function].

2. Lorsque l'écran du panneau de commande indique [p] puis [b], veuillez relâcher le bouton [Function].

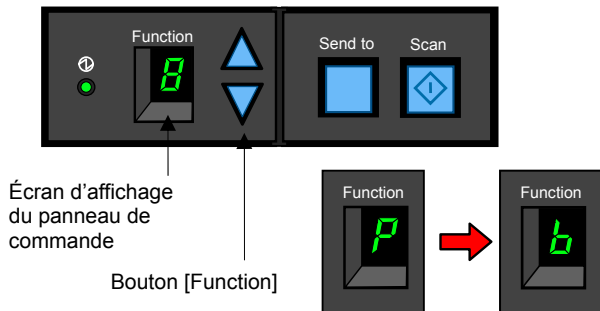

Écran d'affichage du panneau de commande

Bouton [Function]

3. Placez une feuille vierge sur le plateau d'alimentation de l'AAD.



- Pour éviter tout problème d'impression, veuillez insérer une feuille de papier au format supérieur ou égal à A4/Lettre.
- Assurez-vous que la cartouche est en position d'impression.

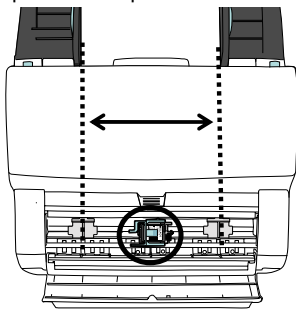

4. Appuyez sur le bouton [Scan].

⇒ Le papier est entraîné dans l'AAD. Des caractères sont imprimés à 5 mm du bord de la partie supérieure de la feuille.



Les séries suivantes sont imprimées :

Série test n° 1 (à l'horizontale) :

ABCDEFGHIJKLMNOPQRSTUVWXYZ[\]^_`00000000

Série test n° 2 (à l'horizontale) :

abcdefghijklmnopqrstuvwxyz{|}~ 00000000

Série test n° 3 (à l'horizontale) :

!#\$%&()*+,-./0123456789;:<=>?@00000000

Série test n° 4 (à la verticale) :

ABCDEFGHIJKLMNOPQRSTUVWXYZ[\]^_`00000000

Série test n° 5 (à la verticale) :

abcdefghijklmnopqrstuvwxyz{|}~ 00000000

Série test n° 6 (à la verticale) :

!#\$%&()*+,-./0123456789;:<=>?@00000000

Si vous placez plusieurs feuilles de papier sur l'AAD, les séries 1 à 6 sont imprimées sur chaque page.

La partie numérique commence à «00000000» et s'incrémente de 1 (un).

(Une mire de réglage est imprimée à la fois.

Appuyez sur le bouton [Scan] pour l'impression de la mire de réglage suivante.)

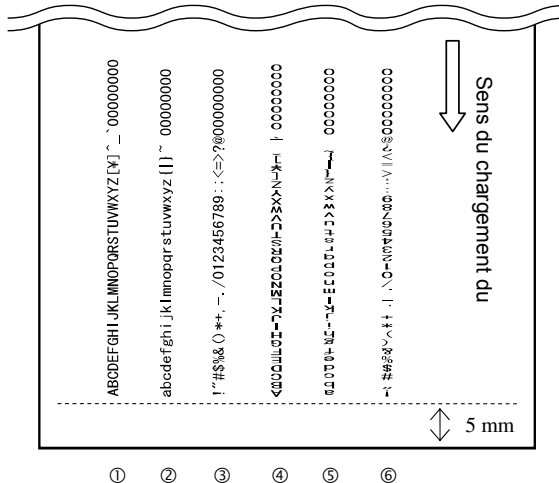

Exemple d'impression des séries de test

5. Pour quitter le mode de test d'impression, éteignez le scanner.

3. Exploitation

3.1. Réglage de la position d'impression

1. Soulevez le cache recouvrant la loge de la cartouche d'impression.
2. Placez le support de la cartouche d'impression en position d'impression (selon le format du document).

Faites glisser la cartouche d'impression vers la droite ou vers la gauche comme illustré ci-dessous, selon la largeur du document.

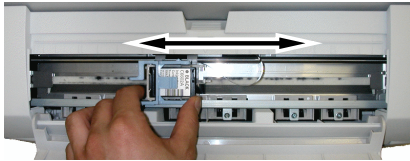

CONSEIL

- « ▲ » indique la position de débit d'encre.
- Sur le cache recouvrant la cartouche d'encre, des repères de format de document sont indiqués ; servez-vous-en pour positionner la cartouche selon vos besoins.
- Pour plus de précautions, n'hésitez pas à placer le document dans l'AAD pour vous assurer que la cartouche se trouve dans la zone imprimable.

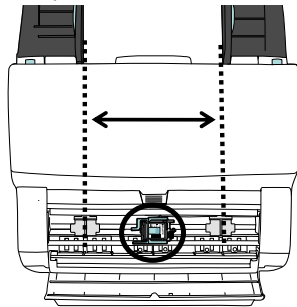

3.2. Utilisation des guides papier

Afin d'éviter les bouchages papier dus au chargement de documents cornés, veuillez utiliser les guides papier en suivant les consignes fournies ci-dessous.

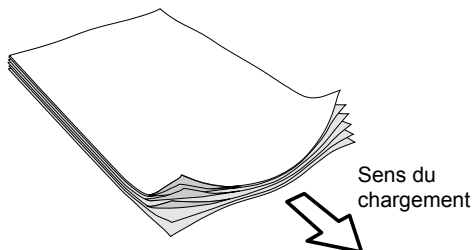

Veuillez placer les guides papier comme suit :

1. Chargez vos documents dans le scanner.
2. Soulevez le couvercle de l'imprimante.
3. Glissez les guides papier sur les coins des documents.

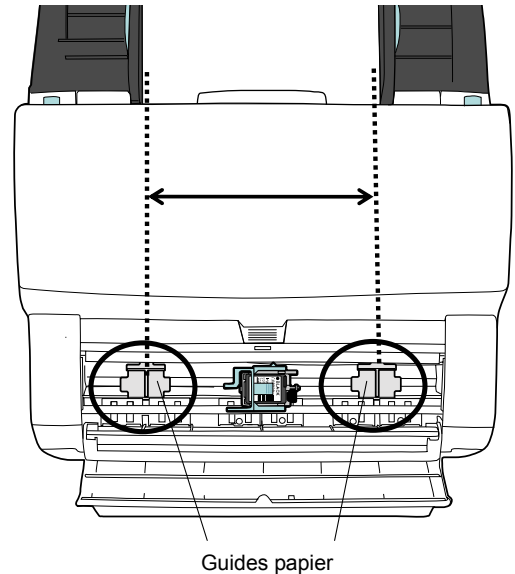

Guides papier



CONSEIL

Si vous décidez d'imprimer sur le bord de documents grand format, enlevez les guides papier qui risqueraient de vous gêner pour les glisser et les fixer au centre.

Pour une impression à sur le bord droit

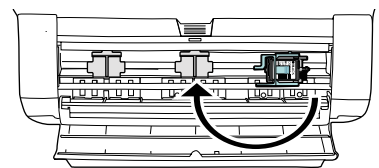

Pour une impression sur le bord gauche

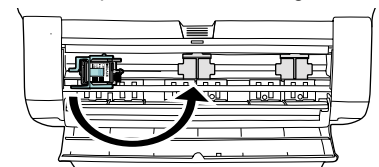

IMPORTANT

Attention à ne pas toucher à la cartouche d'encre ni au circuit plastifié d'impression.

< Pour retirer les guides papier >

Pincez-les pour pouvoir les retirer.

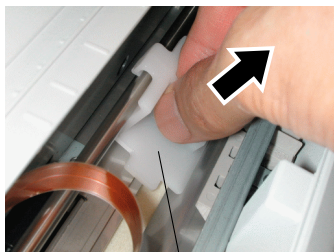

Guide papier

< Pour fixer les guides papier >

1. La position correcte des guides papier est indiquée sur l'image de gauche.

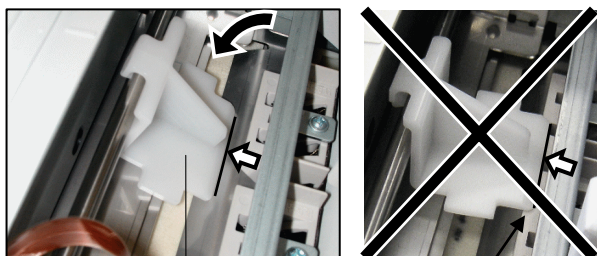

Guides papier

2. La partie supérieure des guides doit s'encaster sur l'axe.

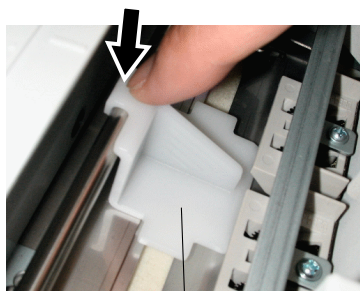

Guides papier

3.3. Configuration de l'impression

Vous pouvez configurer le dispositif d'impression à l'aide de la boîte de dialogue du pilote du scanner.

Pilote FUJITSU TWAIN (exemple)

Cliquez sur le bouton [Option].

Dans la boîte de dialogue [Option], choisissez l'onglet [Dispositif d'impression (endosseur)] et définissez les paramètres désirés.



Les options proposées sont :

- Décalage Y (à l'impression)
- Sens (des caractères)
- Caractères (40 au maximum)
- Compteur (colonne, incré./décré., pas)

Pour plus de détails, veuillez vous reporter au «Guide d'utilisation du pilote pour scanner FUJITSU TWAIN32» ou à sa rubrique Aide.

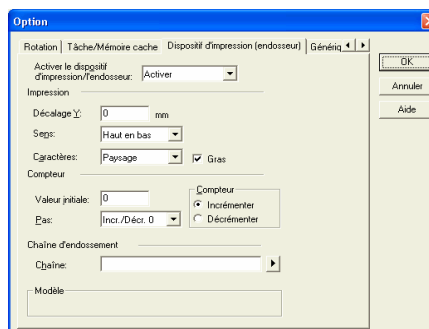

3.4. Remplacement de la cartouche d'encre

Pour remplacer la cartouche :



- Lorsque le message suivant apparaît, remplacez la cartouche d'impression dès que possible.

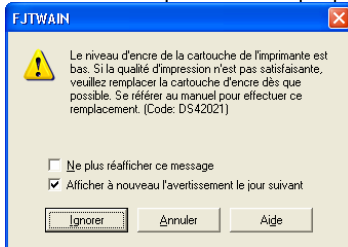

Si vous continuez d'imprimer sans remplacer la cartouche, de petits problèmes d'impression peuvent se produire.

- Lorsque vous installez ou remplacez la cartouche d'impression, veillez à l'installer correctement.

- Éteignez le scanner.
- Soulevez le cache de la loge de la cartouche d'encre comme indiqué ci-dessous.

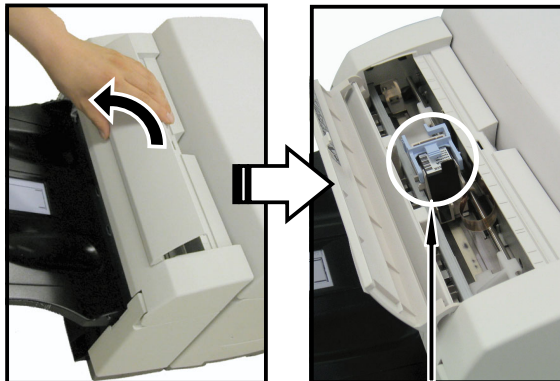

Levier de sécurité de la cartouche

- Pincez le levier entre vos doigts pour le libérer puis, relâchez-le.

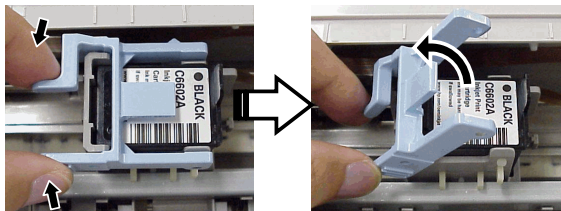

- Retirez l'ancienne cartouche.

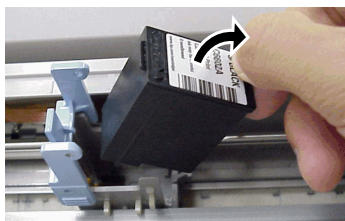

- Retirez la pellicule protectrice de la nouvelle cartouche.

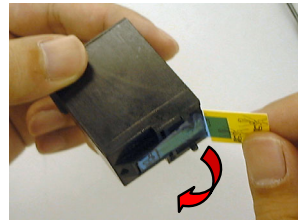

Ne touchez pas la partie métallique de la cartouche et jetez la pellicule protectrice.

- Placez la cartouche d'impression dans son support, l'onglet orienté vers la droite.

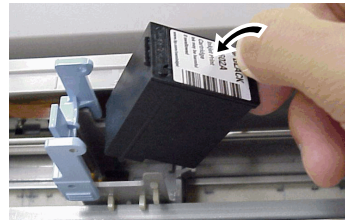

- Baissez doucement le levier de sécurité jusqu'à ce qu'il bloque complètement la cartouche.

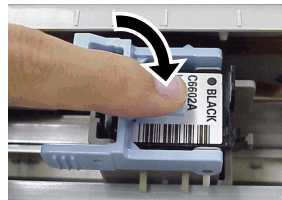

- Placez la cartouche en position d'impression. Placez-la dans la zone dite « imprimable ».

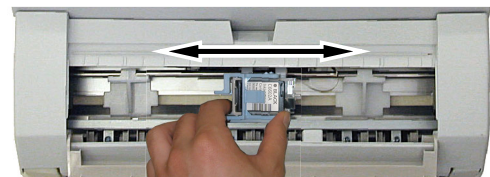

En fonction des marges définies du document, veillez à ce que la cartouche soit correctement positionnée. En effet, si les marges sont très réduites, des caractères risqueraient de ne pas être imprimés sur le document.

9. Fermez le couvercle de la cartouche d'impression.



10. Mettez le scanner sous-tension.

11. Réinitialisez le compteur d'encre.



Chaque fois que vous remplacez la cartouche, pensez à réinitialiser le compteur d'encre.

- ① Dans le menu [Démarrer], pointez sur [Scanner Utility for Microsoft Windows] puis sur [Software Operation Panel].
- ② Cliquez sur l'onglet [Réglage de l'appareil].

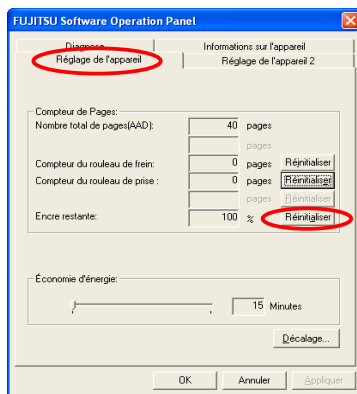

- ③ Cliquez sur le bouton [Réinitialiser] en regard de [Encres restantes].
- ⇒ Le compteur d'encre est réinitialisé.

3.5. Dégagement des brouillages papier

Pour dégager un ou plusieurs document(s) resté(s) coincé(s) dans l'imprimante :



Ne tentez pas de retirer le document en vous contentant de l'extraire hors du dispositif d'impression. Vous devez ouvrir le dispositif.

1. Videz le plateau d'alimentation de l'AAD.
2. Saisissez le centre du couvercle du dispositif d'impression puis tirez vers vous pour l'ouvrir.

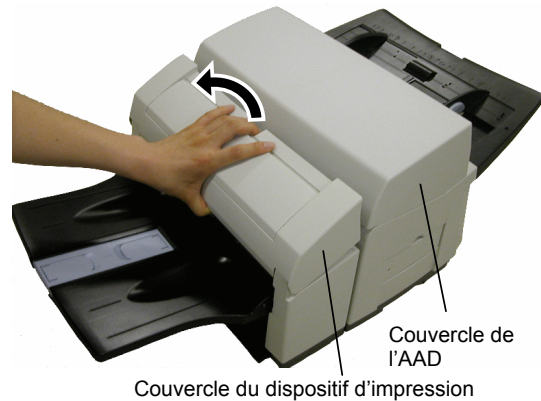

Avant de soulever le couvercle de l'AAD, veuillez tout d'abord, soulever le couvercle du dispositif d'impression.

3. Ensuite, soulevez le couvercle de l'AAD.

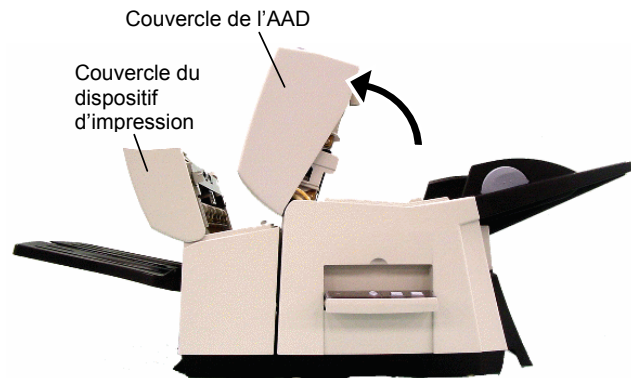

4. Retirez le document qui encombre le dispositif.

5. Fermez le couvercle de l'AAD.

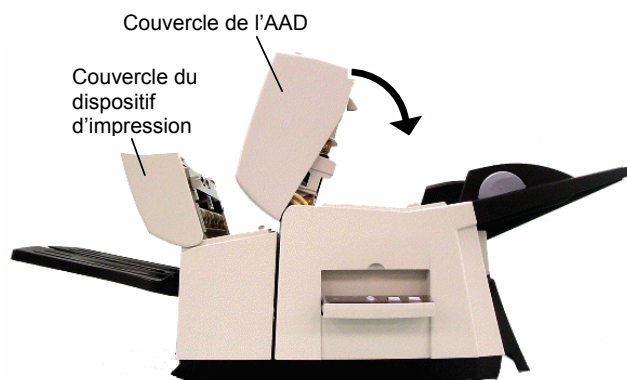

6. Saisissez le centre du couvercle du dispositif d'impression puis rabaissez-le.

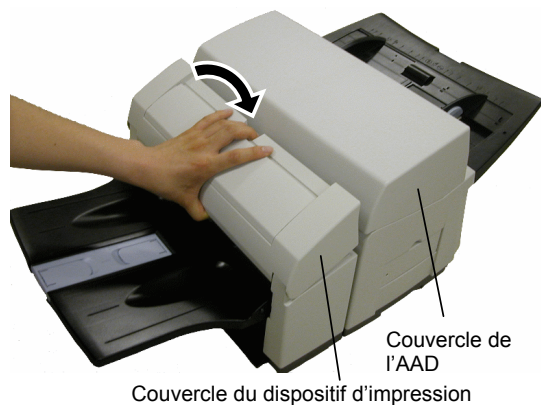

Avant de fermer le couvercle du dispositif d'impression, veuillez tout d'abord, fermer le couvercle de l'AAD.



- Ne déplacez pas le dispositif d'impression et le scanner pendant une impression. La lecture risquerait de ne pas être satisfaisante.
- Si vous pensez ne pas utiliser le dispositif d'impression pendant une longue période, retirez la cartouche d'encre et mettez-la de côté dans un endroit sûr.
- En effet, de l'encre est utilisée lors de chaque initialisation du dispositif d'impression, même si vous n'exploitez pas le dispositif d'impression.
- Après avoir monté le dispositif d'impression sur le scanner, ne tentez pas de déplacer l'unité afin d'éviter tout dommage.

4. Entretien

4.1. Nettoyage de la cartouche d'encre

Les dépôts d'encre, les taches sur la surface de la buse d'impression ainsi que les longues périodes d'inutilisation du dispositif d'impression peuvent obstruer les trous de la buse et ainsi dégrader la qualité de l'impression. Voici comment nettoyer la buse de la cartouche.



Veillez utiliser un chiffon sec non pelucheux pour nettoyer délicatement la surface de la buse. (N'utilisez pas de papier-mouchoir.)

1. Éteignez le scanneur.
2. Retirez la cartouche.

(Reportez-vous à la section «3.4. Remplacement de la cartouche d'encre».)

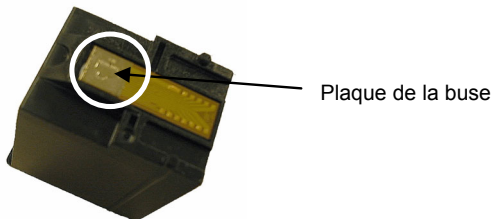

Évitez de toucher la plaque de la buse et les points de contact de la cartouche.

3. Nettoyez délicatement la surface de la buse.

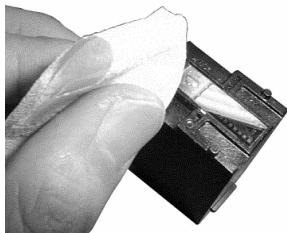

4. Après vous être assuré que toute trace a disparu de la surface de la buse, réinstallez la cartouche d'impression dans sa loge.

(Reportez-vous à la section «3.4. Remplacement de la cartouche d'encre».)



Lorsque vous installez la cartouche d'encre, veillez à l'installer correctement.

4.2. Nettoyage du dispositif d'impression

Plus vous utilisez le dispositif d'impression, plus l'encre s'accumule à la base de la cartouche. Pour éviter que vos documents ne soient tachés, veuillez nettoyer la base du dispositif d'impression comme indiqué ci-dessous.



- Pour nettoyer l'encre, veuillez utiliser une feuille de papier absorbant prévue à cet effet.
- Si l'encre est sèche, essayez doucement avec un chiffon humide (l'encre étant soluble dans l'eau).

1. Éteignez le scanneur.
2. Retirez la cartouche.

(Reportez-vous à la section «3.4. Remplacement de la cartouche d'encre».)

3. Soulevez le couvercle du dispositif d'impression.
4. Avec un chiffon non pelucheux, nettoyez la base de la loge de la cartouche en appuyant doucement.

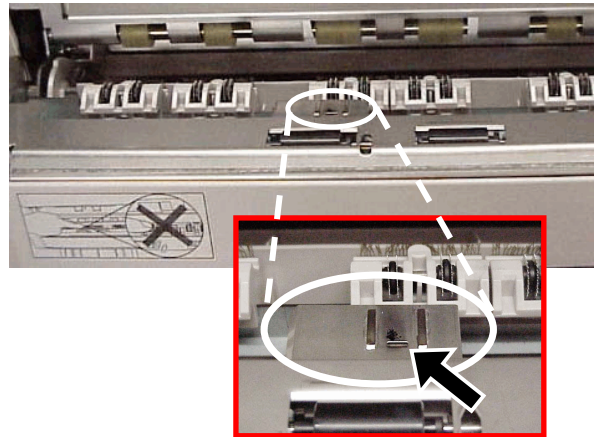

Évitez de toucher les roues métalliques qui se trouvent derrière les rouleaux sur la partie supérieure du couvercle.

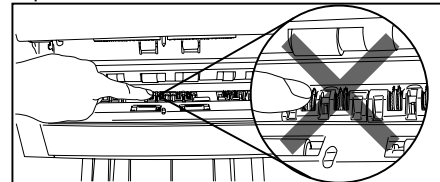

5. Après vous être assuré que toute trace a disparu, fermez le couvercle du dispositif.
6. Réinstallez la cartouche d'impression.

(Reportez-vous à la section «3.4. Remplacement de la cartouche d'encre».)

4.3. Nettoyage des rouleaux

La prise et l'entraînement des documents peuvent être perturbés par la présence d'encre ou de poussière accumulés sur la surface des rouleaux d'alimentation du dispositif d'impression. Pour préserver la qualité des rouleaux, veuillez les nettoyer régulièrement de la manière suivante.



Nous vous recommandons de nettoyer les rouleaux après l'impression de 5 000 feuilles voire moins selon la fréquence d'utilisation du dispositif et les documents alimentés.

1. Soulevez le couvercle du dispositif d'impression.
2. Avec un chiffon sec non pelucheux, essuyez doucement la surface des rouleaux.

Nettoyez les rouleaux en caoutchouc du bas (huit au total) en les faisant tourner tout en maintenant enfoncés les boutons [Scan] et [Send to] sur le panneau de commande du scanner.

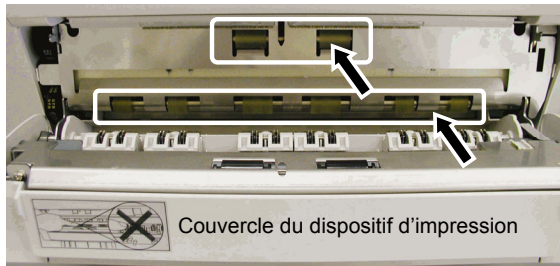

Évitez de toucher les roues métalliques qui se trouvent derrière les rouleaux sur la partie supérieure du couvercle.

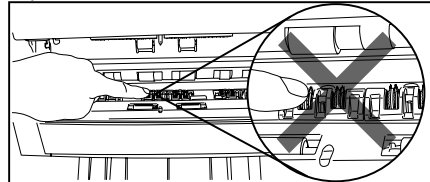

3. Nettoyez les rouleaux en plastique.

Nettoyez les deux rouleaux noirs et en plastique qui se situent à l'intérieur du couvercle du dispositif d'impression.

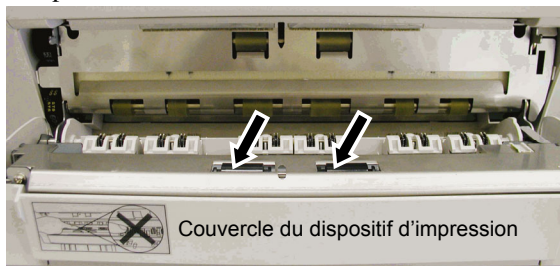

Faites tourner les rouleaux avec les doigts puis nettoyez doucement leur surface.

4. Après vous être assuré que toute trace a disparu, fermez le couvercle du dispositif.

4.4. Retrait du dispositif d'impression

Pour détacher le dispositif d'impression du scanner, veuillez effectuer les manipulations suivantes tout en consultant parallèlement la section «2.1. Installation du dispositif d'impression».

1. Retirez le plateau de réception.
2. Retirez la plaque se trouvant sous le plateau.
3. Débranchez le câble EXT.
4. Délogez la vis de fixation.
5. D'une main, appuyez sur le levier se trouvant sous le dispositif d'impression.

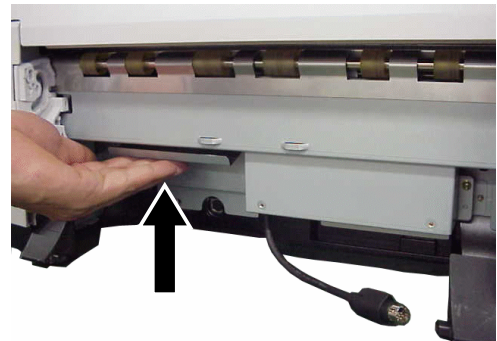

6. Tout en pressant le levier, tirez le dispositif vers vous, comme indiqué ci-dessous.



7. Retirez le Guide de fixation du scanner.
(Reportez-vous à la section «Pour retirer le Guide de fixation(P.6)».)
8. Fixez la plaque (ôtée à l'étape 2) sur le scanner.
9. Fixez le plateau de réception (ôtée à l'étape 1) sur le scanner.

5. Messages d'erreur

Veillez trouver ci-dessous la liste des codes d'erreur et leur signification.

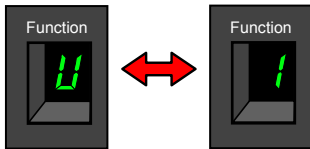

Signification : bourrage papier détecté dans le dispositif d'impression.

Solution : consultez la rubrique «3.5. Dégagement des bourrages papier» pour dégager les documents qui encombrant le dispositif.

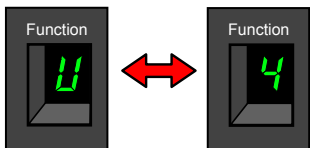

Signification : le couvercle de l'AAD ou du dispositif d'impression est ouvert.

Solution : assurez-vous que les couvercles sont bien rabattus.

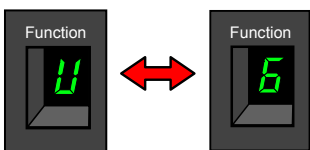

Signification : a cartouche d'impression n'est pas installée.

Solution : soulevez le cache de la loge de la cartouche d'encre puis vérifiez que celle-ci est correctement installée.

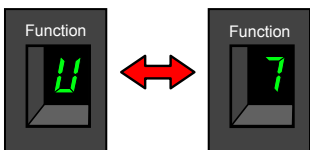

Signification : échec de détection du document par le dispositif d'impression.

Solution : vérifiez que le document est correctement chargé et qu'aucun autre n'encombre l'AAD. Assurez-vous également que la zone d'impression des caractères définie par le pilote ne se trouve pas en-dehors du document. S'il est incorrectement chargé dans l'AAD, veuillez le recharger avec précaution. S'il est resté coincé dans le dispositif, consultez la rubrique «3.5. Dégagement des bourrages papier». Si la zone d'impression a été mal définie, veuillez corriger sa position à l'aide du pilote.

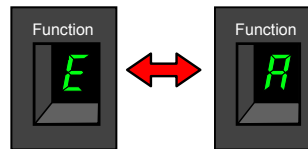

Signification : le dispositif d'impression présente un problème.

Solution :
① Soulevez le cache de la cartouche d'encre puis assurez-vous que la cartouche est correctement installée.
② Éteignez le scanner, vérifiez si le câble EXT est correctement branché puis relancez le scanner. (Si le problème persiste, contactez votre distributeur ou un technicien agréé par PFU.)

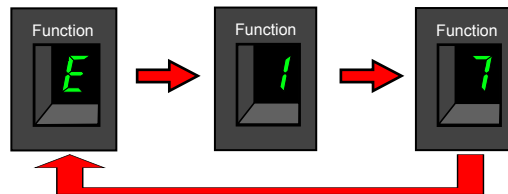



Signification : le fusible du dispositif d'impression a brûlé.

Solution : contactez votre distributeur ou un technicien agréé par PFU.

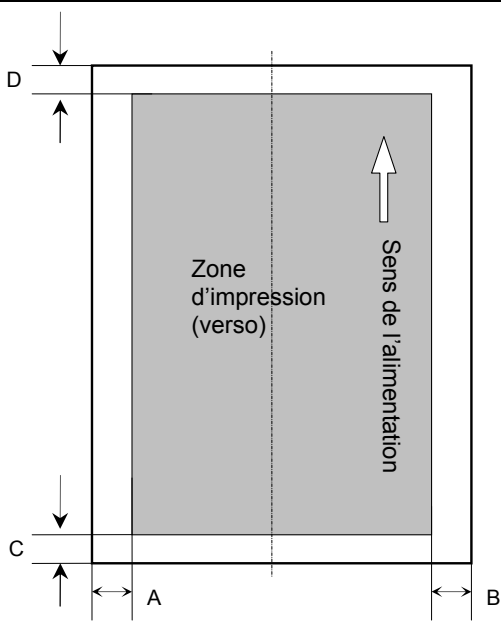

IMPORTANT Vous trouverez également ces messages d'erreur, dans le Guide d'utilisation du scanner d'images fi-5650C disponible sur le Setup CD-ROM.

6. Fiche technique

Intitulé	Caractéristiques
Méthode d'impression	Impression thermique à jet d'encre
Moment d'impression	Après la numérisation
Caractères imprimés	Alphabétiques : A à Z, a à z Numériques : 0, 1 à 9 Symboles : ! " \$ % & ' () * + , - . / : ; < = > ? @ [\] ^ _ ` { } ~
Nombre maximal de caractères par ligne	40
Sens d'impression	0°, 180° (à l'horizontale), 90°, 270° (à la verticale)
Taille des caractères	Hauteur 2,91 mm x largeur 2,82 mm (à l'horizontale), Hauteur 2,82 mm x largeur 2,91 mm (à la verticale)
Pas des caractères	3,53 mm
Documents pouvant être numérisés	Documents acceptés par le fi-5650C Pour plus de détails, veuillez vous reporter au chapitre «6. Documents acceptés par l'AAD» du Guide d'utilisation du scanner d'images fi-5650C. IMPORTANT  Sur les documents à surface brillante comme le papier thermique, le papier à transfert thermique, le papier couché et le papier à dessin, le temps de séchage de l'encre est plus long et peut éventuellement affecter la qualité d'impression. Nettoyez le dispositif d'impression plus fréquemment si vous utilisez ces types de documents
Zone d'impression	 <p>A=5mm B=5mm C=5mm D=5mm</p> <p>ATTENTION  Ne tentez pas d'imprimer sur la zone se trouvant à 5 mm du bord du document.</p>
Dimension	Sans scanner : 413 x 164 x 246 (L x P x H) Avec le scanner : 428 x 746 x 296 mm (L x P x H)
Poids	5 kg
Condition d'environnement	Température : 10 à 35°C, Taux d'humidité : 20 à 80%
Consommable	Cartouche d'impression (P/N : CA00050-0262) Fréquence de remplacement : après l'impression de 4 millions de caractères (Ce nombre peut diminuer en fonction de la police choisie.)

P3PC-E977-01DE

fi-565PR Indossierungsdrucker

Bedienerhandbuch

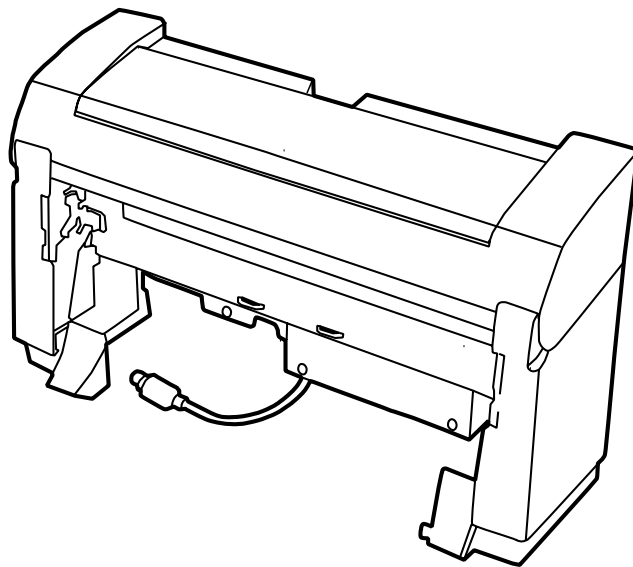

FUJITSU

Inhalt

Einführung	1
1. Vorbereitungen	4
1.1. Überprüfen Sie den Packungsinhalt	4
1.2. Bezeichnung der Teile.....	4
2. Installation	5
2.1. Installieren des Indossierungsdruckers.....	5
2.2. Setzen Sie die Tintenkartusche ein	7
2.3. Betriebstest	8
3. Grundlegende Bedienverfahren	9
3.1. Einstellen der Druckposition.....	9
3.2. Anti-Papierstauführung.....	9
3.3. Druckeinstellung.....	10
3.4. Ersetzen der Tintenkartusche	11
3.5. Entfernen eingeklemmter Dokumente.....	12
4. Tägliche Pflege	14
4.1. Reinigen der Tintenkartusche	14
4.2. Reinigen des Indossierungsdruckers	14
4.3. Reinigen der Rollen	15
4.4. Entfernen des Indossierungsdruckers.....	15
5. Fehlermeldungen	16
6. Spezifikationen	17

Alle Rechte vorbehalten, Copyright © PFU LIMITED 2004.

Der Inhalt dieses Handbuchs kann im Sinne der Produktverbesserung ohne vorherige Ankündigung überarbeitet werden.

Ohne vorherige schriftliche Genehmigung darf kein Teil dieses Handbuchs vervielfältigt werden, unabhängig davon, auf welche Art und Weise dies geschieht.

LESEN SIE DIESES HANDBUCH SORGFÄLTIG UND VOLLSTÄNDIG, BEVOR SIE DIESES PRODUKT VERWENDEN. BEI UNSACHGEMÄßER VERWENDUNG KÖNNEN DER BENUTZER ODER ANWESENDE ZU SCHADEN KOMMEN.

Bei der Zusammenstellung des Handbuchs wurden alle Anstrengungen unternommen, um für die Richtigkeit und Vollständigkeit der darin enthaltenen Informationen zu sorgen.

PFU LIMITED übernimmt jedoch keine Haftung für Schäden, die einer Partei aufgrund etwaiger Fehler und Auslassungen, oder aufgrund Anweisungen beliebiger Art in diesem Handbuch, dessen Aktualisierungen oder Ergänzungen entstehen, unabhängig davon, ob diese Fehler, Auslassungen oder Anweisungen auf Fahrlässigkeit, Zufall oder anderen Ursachen zurückzuführen sind. PFU LIMITED übernimmt ferner keine Haftung für Schäden, die aus der Anwendung oder dem Gebrauch eines hier beschriebenen Produkts oder Systems entstehen; sowie keine Haftung für zufällige Schäden oder Folgeschäden, die aus der Verwendung dieses Handbuchs entstehen.

PFU LIMITED schließt für die hier enthaltenen Informationen alle ausdrücklichen, konkludenten und gesetzlichen Gewährleistungen aus.

Einführung

Vielen Dank dass Sie sich für die fi-565PR Indossierungsdruckeroption für den fi-5650C Farbbildscanner entschieden haben.

Dieses Handbuch behandelt die Installation und den Gebrauch des Indossierungsdruckers. Des weiteren sind wichtige Informationen, wie z. B. das Ersetzen der Tintenkartusche, beschrieben.

Bitte bewahren Sie dieses Bedienungshandbuch sicher und jederzeit griffbereit auf.

(Für weitere Informationen über die Funktion und Bedienverfahren des fi-5650C Bildscanners, siehe das "fi-5650C Bildscanner Bedienungshandbuch" auf der fi-5650C Benutzerhandbuch CD-ROM.)

Hersteller

PFU LIMITED

Imaging Products Division,
Image Products Sales Dept., Products Group
Solid Square East Tower
580 Horikawa-cho
Saiwai-ku, Kawasaki-shi
Kanagawa 212 - 8563
Japan
Tel: +81 (44) 540 - 4538

Anerkennung von Warenzeichen

Microsoft, Windows, und Windows NT sind eingetragene Warenzeichen der Microsoft Corporation, USA und/oder anderen Ländern.

Andere Produktnamen sind Warenzeichen oder eingetragene Warenzeichen der jeweiligen Firmen.

Wie Warenzeichen in diesem Handbuch angezeigt werden

Bezüge auf Betriebssysteme (BS) sind wie folgt:

Windows 95:	Microsoft® Windows® 95 Betriebssystem
Windows NT 4.0:	Microsoft® Windows NT® Server Betriebssystem Version 4.0 Microsoft® Windows NT® Workstation Betriebssystem Version 4.0.
Windows 98:	Microsoft® Windows® 98 Betriebssystem.
Windows Me:	Microsoft® Windows® Millennium Edition Betriebssystem.
Windows 2000:	Microsoft® Windows® 2000 Professional Betriebssystem.
Windows XP:	Microsoft® Windows® XP Professional Betriebssystem, Microsoft® Windows® XP Home Edition Betriebssystem.

Wo es keine Unterschiede zwischen den verwendeten Versionen der oben genannten Betriebssysteme gibt, wird der allgemeine Ausdruck "Windows" verwendet.

Behördliche Bestimmungen

FCC Erklärung

Dieses Gerät wurde getestet und gemäß den Kriterien eines digitalen Klasse B Gerätes (laut Abschnitt 15 der FCC Regeln), für konform befunden. Diese Bestimmungen wurden erlassen, einen vernünftigen Schutz gegen schädliche Einflüsse in bewohnter Umgebung zu gewährleisten. Dieses Gerät generiert, gebraucht und kann Hochfrequenzenergie ausstrahlen und wenn es nicht gemäß dem Bedienungshandbuch installiert und betrieben wird, eventuell einen schädlichen Einfluss auf Radiokommunikation ausüben. Es kann jedoch keine Garantie übernommen werden, dass keine Interferenzen auf Radio- oder TV Empfang in einer bestimmten Installation auftreten können. Wenn dieses Gerät schädliche Interferenzen auf den Radio- oder TV Empfang verursacht, was durch das Ein- und Ausschalten des Gerätes festgestellt werden kann, wird der Benutzer angehalten, diese Interferenzen durch eine oder mehrere der folgenden Maßnahmen zu beseitigen:

- Richten Sie die Empfangsantenne neu aus, oder platzieren Sie sie neu.
- Vergrößern Sie den Abstand zwischen Gerät und Empfänger.
- Schließen Sie das Gerät an einen anderen Stromkreis als den des Empfängers an.
- Kontaktieren Sie Ihren Fachhändler oder einen ausgebildeten Radio/TV Techniker.

FCC Warnung: Änderungen oder Modifikationen am Gerät, welche nicht ausdrücklich von der für die Vertragserfüllung verantwortlichen Partei erprobt und bestätigt worden sind, führen zur Erlöschung der Betriebsberechtigung.

Kanadische DOC Regulierungen

Dieser digitale Apparat überschreitet nicht die Klasse B Radioemissions-Beschränkungen, wie in den den "Radio-Störungs-Regulierungen" des Canadian Department of Communications festgelegt wurde. Dieser digitale Klasse B Apparat entspricht den Kanadischen ICES-003 Normen.

Le présent appareil numérique n'émet pas de bruits radioélectriques dépassant les limites applicables aux appareils numériques de la classe B prescrites dans le Règlement sur le brouillage radioélectrique dicté par le ministère des Communications du Canada. Cet appareil numérique de la classe B est conforme à la norme NMB-003 du Canada.

Bescheinigung des Herstellers / Importeurs

Hiermit wird bescheinigt, dass *der* fi-565PR

- In Übereinstimmung mit den Bestimmungen der EN45014(CE) funktentstört ist.
- Laut Maschinenlärminformationsverordnung 3. GS GV, 18.01.1991: Der höchste Schalldruckpegel 70 dB (A) oder weniger gemäß ISO/7779 beträgt.

Hochsicherheitsanwendungen

Dieses Produkt wurde zur allgemeinen Verwendung entworfen, entwickelt und hergestellt, insbesondere für folgende Bereiche: in allgemeinen Büroeinrichtungen, zum persönlichen Gebrauch und im Haushalt. Das Produkt wurde NICHT für den Einsatz in Umgebungen entworfen, entwickelt und hergestellt, in denen besonders hohe Sicherheitsrisiken bestehen, wie Gefahr für Leib und Leben oder andere Gefahren, für die extrem hohe Sicherheitsvorkehrungen erforderlich sind und die andernfalls zu Todesfolge, Personenschäden, schwerwiegenden Sachschäden oder sonstigen Verlusten führen könnten (im Folgenden "Verwendung in Hochsicherheitsbereichen" genannt). Zu diesen Umgebungen gehören u. a. (aber nicht darauf beschränkt): Kontrollsysteme für Kernreaktoren, Flugzeugsteuerungen, Flugsicherungssysteme, Steuerungen für den Betrieb von öffentlichen Verkehrsmitteln, lebenserhaltende Systeme und Waffensteuerungssysteme. Verwenden Sie dieses Produkt NIEMALS, ohne sichergestellt zu haben, dass alle Sicherheitsvorkehrungen in ausreichendem Maße getroffen wurden, so dass sie den Anforderungen für die Verwendung in Hochsicherheitsbereichen entsprechen. Sollten Sie dieses Produkt in Hochsicherheitsbereichen verwenden wollen, setzen Sie sich vor dem Gebrauch mit unserem zuständigen Vertriebsmitarbeiter in Verbindung. PFU LIMITED übernimmt keine Haftung für Schäden, die aus der Anwendung oder dem Gebrauch dieses Produktes in Hochsicherheitsanwendungen entstanden sind. Des Weiteren wird jede Form von Ansprüchen oder Forderungen von Schadensersatz einer dritten Partei, von PFU LIMITED nicht anerkannt.

Konventionen

In diesem Handbuch verwendete Warnhinweise



WARNUNG weist darauf hin, dass eine Verletzungsgefahr gegeben ist (z. B. Einklemmen der Finger oder Hände oder gar Verletzungen mit Todesfolge), wenn eine Prozedur nicht richtig ausgeführt wird.

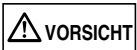

Dieses Zeichen weist darauf hin, dass der Scanner beschädigt werden kann oder es zu Verletzungen kommen kann, wenn eine Prozedur nicht richtig ausgeführt wird.

In diesem Handbuch verwendete Symbole

Dieses Handbuch verwendet zusätzlich zu den Warnungsanzeigen folgende Symbole:



Dieses Symbol kennzeichnet für den Benutzer bestimmte wichtige Informationen. Vergewissern Sie sich, diese unbedingt zu lesen.



Dieses Symbol kennzeichnet Vorschläge, die Ihnen bei der richtigen Ausführung einer Prozedur helfen.



Das mit einem DREIECK gekennzeichnete Symbol steht für eine Warnung oder einen Vorsichtshinweis.

Die konkrete Bedeutung wird durch ein zusätzliches Symbol angezeigt.



Das KREIS-Symbol mit einer diagonalen Linie steht für Dinge, die Sie nicht tun dürfen (verbotene Aktion).

Die konkrete Bedeutung wird durch ein zusätzliches Symbol angezeigt.



Das KREIS-Symbol steht für Dinge, die Sie beachten müssen.

Die konkrete Bedeutung wird durch ein zusätzliches Symbol oder eine Zeichnung angezeigt.

Beispiel-Bildschirmbilder in diesem Handbuch

Die Bildschirmbilder in diesem Handbuch können im Sinne der Produktverbesserung ohne vorherige Ankündigung überarbeitet werden. Wenn die eigentlichen Bildschirmbilder von den in diesem Handbuch gezeigten abweichen, nehmen Sie Bezug auf das Handbuch für die Scanneranwendung, die Sie benutzen und verfahren Sie so, wie dort beschrieben ist.

Die Screenshots in diesem Handbuch sind für Windows und den FUJITSU TWAIN 32 Scanner Treiber zutreffend.

Über Wartung und Reparaturen

Der Benutzer darf keine Reparaturen am Produkt ausführen.

Kontaktieren Sie Ihren Fachhändler, bei dem Sie den Scanner erworben haben, oder einen autorisierten FUJITSU Scanner Servicepartner um Reparaturen am Scanner ausführen zu lassen.

Sicherheitshinweise

BEFOLGEN SIE DIESE ANWEISUNGEN UND ALLE IM FOLGENDEN BESCHRIEBENEN WARUNGEN UND SICHERHEITSHINWEISE.



	Berühren Sie nicht den Netzstecker mit nassen Händen. Dies kann einen elektrischen Schlag zur Folge haben.
	Ein beschädigtes Netzkabel kann einen Brand oder elektrischen Schlag zur Folge haben. Schützen Sie das Netzkabel vor Beschädigungen. Es darf weder beschädigt, noch in irgendeiner Weise verändert werden. Stellen Sie keine schweren Gegenstände auf das Netzkabel, ziehen Sie nicht daran und biegen Sie es nicht gewaltsam. Verwenden Sie das Netzkabel, bzw. den Netzstecker nicht, wenn es/er beschädigt ist, oder zu locker in der Steckdose sitzt.
	Verwenden Sie ausschließlich das mit dem Scanner gelieferte Netzkabel und das zugehörigen Netzteil. Andere Kabel könnten Fehlfunktionen, einen Brand oder elektrischen Schlag verursachen.
	Stecken Sie den Netzstecker immer nur in eine Steckdose, die 16 A bei 230 V liefert. Verwenden Sie keine Verlängerungskabel oder Mehrfachsteckleisten. Dies könnte einen Brand oder elektrischen Schlag verursachen.
	Wenn sich auf dem Netzstecker oder der Steckdose Staub befindet, entfernen Sie diesen mit einem weichen, trockenen Tuch. Bitte stellen Sie vorher sicher, dass die zuständige Sicherung ausgeschaltet wurde und somit die Steckdose nicht mehr unter Spannung steht! Staub auf den metallenen Teilen könnte einen Brand oder elektrischen Schlag verursachen.
	Stellen Sie den Scanner nicht in einem Raum mit hoher Umgebungstemperatur, hoher Luftfeuchtigkeit oder an einem schlecht belüfteten, staubigen Ort auf.
	Wenn Sie feststellen, dass der Scanner eine extreme Hitze abgibt, oder andere Probleme, wie austretender Rauch oder seltsame Gerüche und Geräusche auftreten, schalten Sie den Scanner bitte augenblicklich ab und entfernen das Netzkabel aus der Steckdose. Vergewissern Sie sich, dass kein Rauch mehr aus dem Scanner austritt, bevor Sie Ihre Verkaufsniederlassung oder einen autorisierten Fujitsu Scanner Servicepartner kontaktieren.
	Wenn der Scanner auf irgendeine Weise beschädigt worden ist, schalten Sie diesen bitte augenblicklich aus und entfernen das Netzkabel aus der Steckdose, bevor Sie sich mit Ihrer Verkaufsniederlassung oder einen autorisierten Fujitsu Servicepartner in Verbindung setzen.
	Achten Sie darauf, dass keine kleinen metallene Objekte in das Innere des Scanners gelangen. Scannen Sie keine nassen Dokumente, oder Blätter mit Heft-, oder Büroklammern. Schützen Sie den Scanner vor Feuchtigkeit. Schütten Sie kein Wasser auf oder in den Scanner.
	Wenn Fremdmaterialien (wie z. B. metallene Gegenstände, Wasser oder andere Flüssigkeiten) in das Innere des Scanners gelangt sind, schalten Sie bitte den Scanner augenblicklich aus und entfernen das Netzkabel aus der Steckdose. Setzen Sie sich anschließend mit Ihrer Verkaufsniederlassung oder einen autorisierten Fujitsu Scanner Servicepartner in Verbindung.
	Beachten Sie diese Warnung insbesondere, wenn sich kleine Kinder in der Nähe befinden.
	Zerlegen oder modifizieren Sie den Scanner nicht. Das Innere des Scanners enthält Starkstromkomponenten. Ein Berühren dieser Starkstromkomponenten könnte einen elektrischen Schlag oder Brand verursachen.



Im Folgenden werden wichtige Sicherheitsvorkehrungen dieses Handbuches beschrieben.

	Platzieren Sie den Scanner sicher auf Ihrer Arbeitsfläche.
	Stellen Sie den Scanner nicht an einem Ort auf, an dem starke Erschütterungen auftreten oder dessen Stabilität gefährdet ist, wie beispielsweise auf einer schrägen Oberfläche. Der Scanner könnte umfallen und Verletzungen verursachen. Stellen Sie den Scanner auf einer sicheren Oberfläche auf, die das Gewicht des Scanners und anderer dort platzierten Geräte tragen kann.
	Stecken Sie den Netzstecker vollständig und so weit wie möglich in die Steckdose.
	Stellen Sie den Scanner nicht in der Nähe von starkern magnetischen Feldern oder anderer elektronischer Störquellen auf. Schützen Sie den Scanner vor statischer Elektrizität, da diese Fehlfunktionen verursachen kann.
	Benutzen Sie zur Reinigung des Scanners keine Aerosol-Sprays (Spray-, Sprüh-, Druckdosen). Aerosol-Sprays verursachen, dass Schmutz und Staub in das Innere des Scanners gelangen können. Dies kann Fehlfunktionen verursachen.
	Entfernen Sie aus Sicherheitsgründen den Netzstecker aus der Steckdose, wenn der Scanner für eine längere Zeit nicht benutzt wird. Dies könnte einen Brand oder elektrischen Schlag verursachen.
	Installieren Sie den Scanner nicht an einem Ort, an dem dieser direkter Sonneneinstrahlung ausgesetzt ist, oder in dessen Nähe sich Heizkörper befinden. Dies verursacht ein Ansteigen der Scanner-Betriebstemperatur und kann Fehlfunktionen oder einen Brand auslösen. Stellen Sie den Scanner in einer gut belüfteten Umgebung auf.
	Blockieren Sie nicht die Belüftungsöffnungen. Ein Blockieren der Belüftungsöffnungen verursacht ein Ansteigen der internen Scannertemperatur. Dies kann Fehlfunktionen oder einen Brand verursachen.
	Stellen Sie keine schweren Gegenstände auf den Scanner. Benutzen Sie nicht dessen Oberfläche als Arbeitsfläche für andere Arbeiten und als Ablage. Eine falsche Installation kann Verletzungen verursachen.
	Bewegen Sie den Scanner nicht mit angeschlossenem Netz- und Schnittstellenkabel, da dies die Kabel beschädigen, einen Brand, elektrischen Schlag oder Verletzungen verursachen könnte. Bevor Sie den Scanner bewegen oder transportieren, vergewissern Sie sich, dass Netzkabel aus der Steckdose zu ziehen und die Datenkabel zu entfernen. Achten Sie ebenso darauf, dass der Weg frei von Hindernissen ist.
	Vermeiden Sie es, die Mechanismen des Scanners oder das Papier während des Betriebes zu berühren. Die sich bewegenden, mechanischen Teile können Verletzungen verursachen.
	Benutzen Sie das Gerät nicht sofort nachdem Sie dieses von einer kalten Umgebung in einen warmen Raum transportiert haben. Der Temperaturunterschied versucht die Bildung von Kondenswasser, was Fehler im Gerät verursachen kann. Lassen Sie daher das Gerät ein oder zwei Stunden vor der Erstbenutzung trocknen.

1. Vorbereitungen

1.1. Überprüfen Sie den Packungsinhalt

Behandeln Sie bitte den Indossierungsdrucker und dessen Zubehör beim Auspacken mit der nötigen Vorsicht. Überprüfen Sie mit Hilfe der Packungsbeilage ob alle Teile vorhanden sind. Sollten Zubehörteile fehlen, kontaktieren Sie bitte den Fachhändler bei dem Sie den Indossierungsdrucker erworben haben.

1.2. Bezeichnung der Teile

<Indossierungsdrucker-Einheit>

Vorderseite

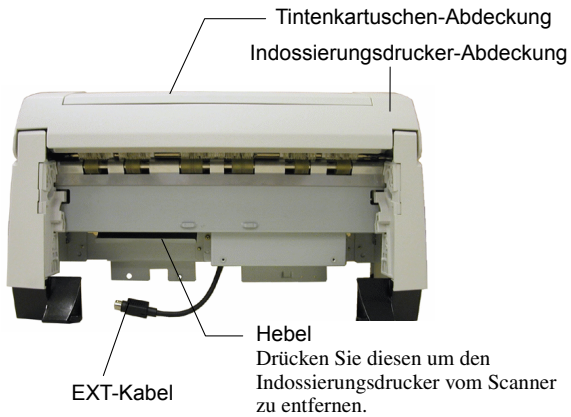

Rückseite

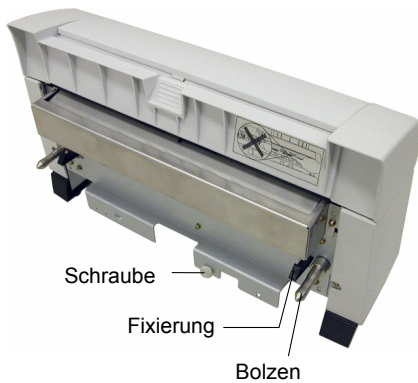

<Papierführungs-Schiene>



<Indossierungsdrucker mit installiertem Scanner>

Vorderseite

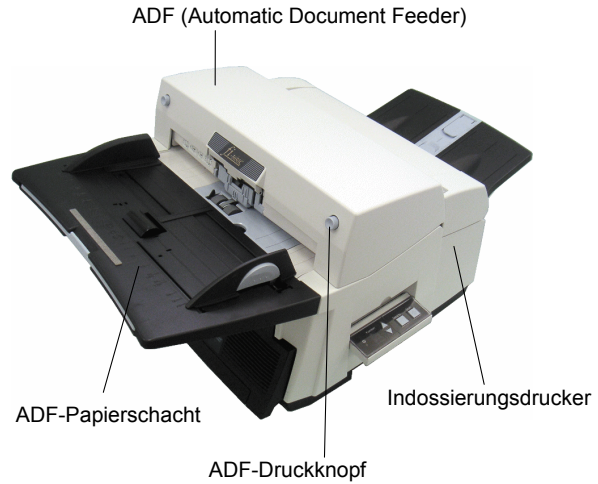

Rückseite

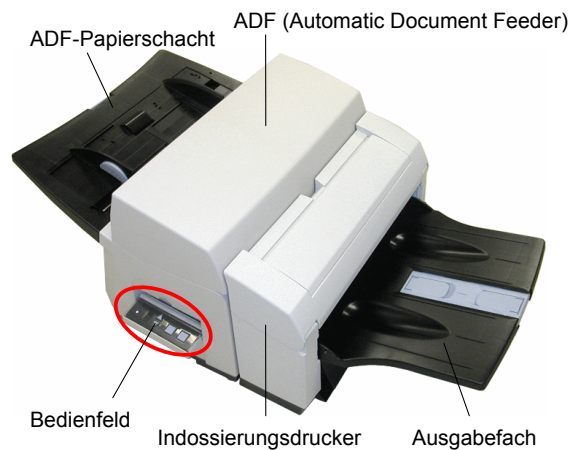

<Innenansicht>

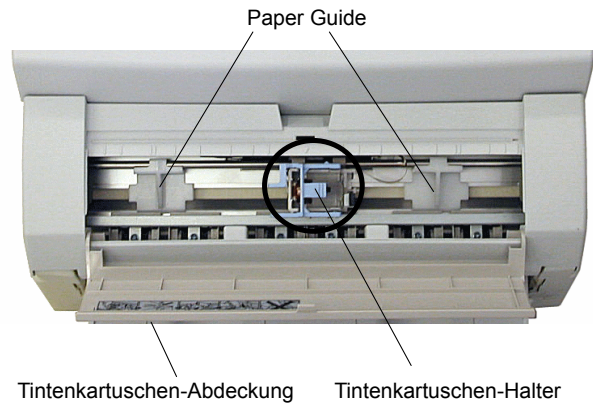

2. Installation

2.1. Installieren des Indossierungsdruckers

Installieren Sie den Indossierungsdrucker wie folgt:

1. Schalten Sie den Scanner aus und entfernen das Netzkabel.
2. Entfernen Sie das Ausgabefach vom Scanner.

① Heben Sie das Ausgabefach etwa 45° an.



② Drücken Sie wie in der Abbildung gezeigt gegen das Ausgabefach und ziehen dieses dann vorsichtig vom Scanner.

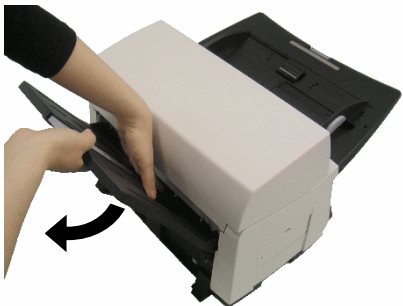

3. Entfernen Sie die schwarze Abdeckung unter dem Ausgabefach.

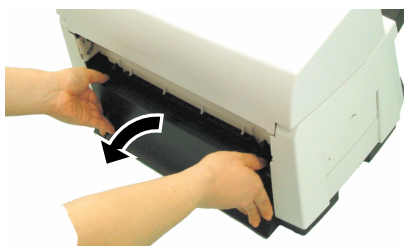

ACHTUNG Sie müssen sowohl das Ausgabefach, als auch die schwarze Abdeckung vor der Installation des Indossierungsdruckers entfernen.

4. Bringen Sie die Papierführungsschiene an den Scanner an.

① Überprüfen Sie die Ausrichtung der Papierführungsschiene.

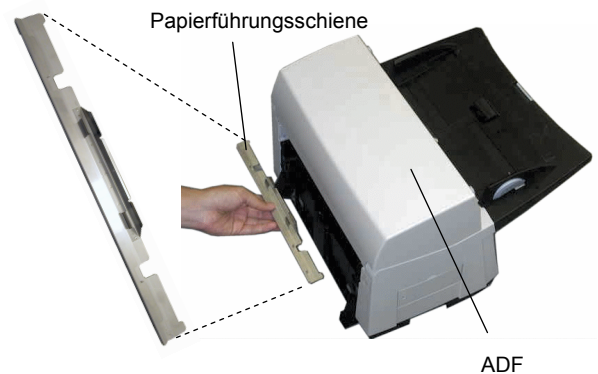

② Überprüfen Sie die korrekte Positionierung der Achse von unten.

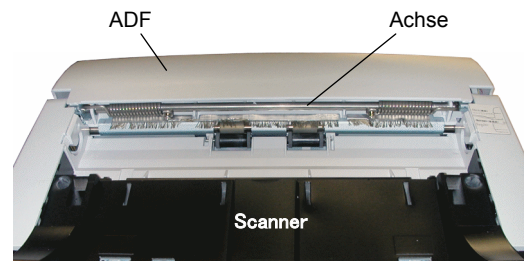

③ Passen Sie die Papierführungsschiene an die Achse an.

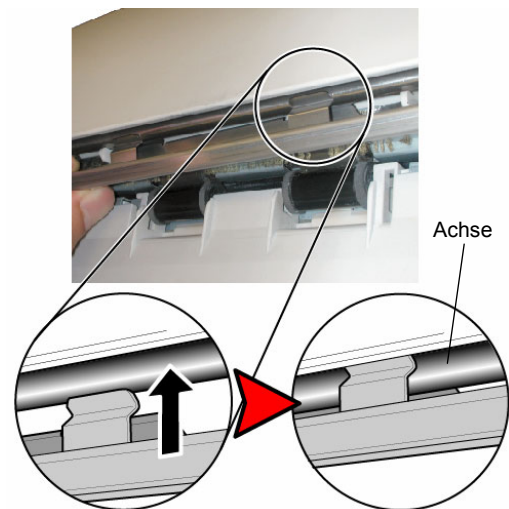

④ Drücken Sie die Papierführungsschiene nach oben.

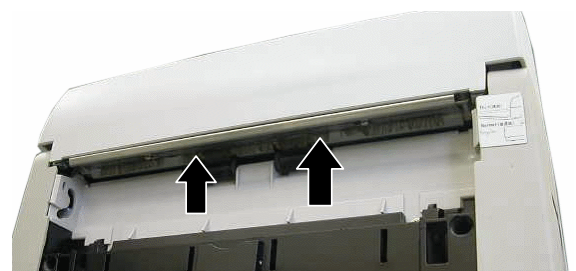



Entnehmen der Papierführungsschiene
Drücken Sie mit Ihren Fingern gegen die Papierführungsschiene und schieben diese so zur Entnahme nach unten.

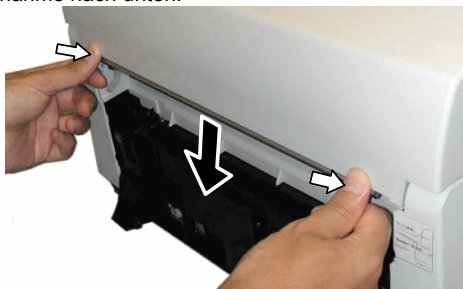

5. Entfernen Sie die an den Indossierungsdrucker angebrachte Schraube.

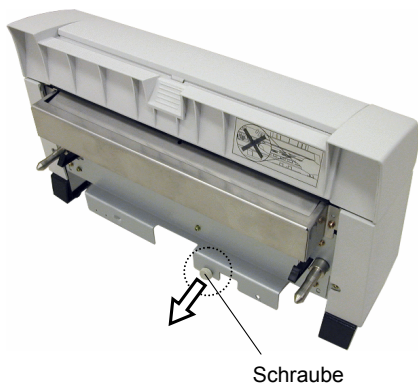

6. Installieren Sie den Indossierungsdrucker an den Scanner.

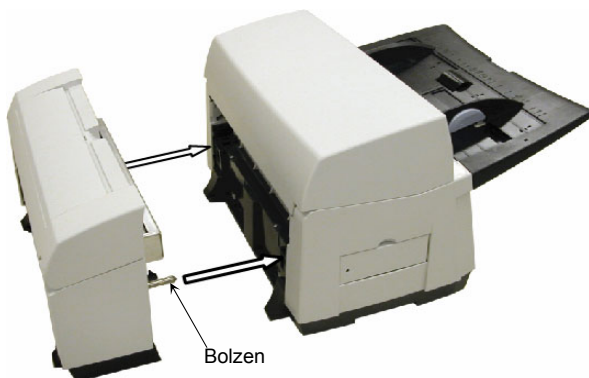

Halten Sie den Indossierungsdrucker über die Rückseite des Scanners und führen dabei die Bolzen (2) in ihre entsprechenden Gegenstücke am Scanner ein.



- Heben Sie den Scanner nicht an der Indossierungsdrucker-Abdeckung zum Transportieren an.
- Bringen Sie den Indossierungsdrucker sicher und fest an den Scanner an. (→Versichern Sie sich, dass sich Indossierungsdrucker nicht vom Scanner lost, auch wenn daran gezogen wird.)
- Geben Sie Acht Ihre Finger nicht einzuklemmen.

Nach der Installation



7. Setzen Sie die Schraube zur Fixierung des Indossierungsdruckers ein. (1 Stelle)

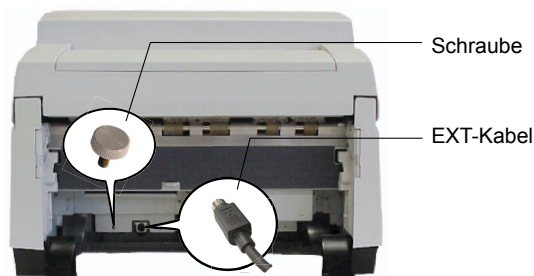

8. Schließen Sie das EXT-Kabel an den Anschluss an der Rückseite des Scanners an.



Der Indossierungsdrucker funktioniert nicht, wenn das EXT-Kabel nicht an den Scanner angeschlossen ist. Wird ohne angeschlossenes EXT-Kabel gescannt, hat dies einen Papierstau zur Folge.

9. Bringen Sie die schwarze Abdeckung (in Schritt 3) entnommen) an den Indossierungsdrucker ein.

- ① Stecken Sie die ausgehöhlten Bereiche an der Unterseite des Abdeckung auf die Vorstehungen am Scanner auf.



- ② Bringen Sie die Abdeckung dann mittig wie in der Abbildung gezeigt an den Indossierungsdrucker an.



10. Bringen Sie das in Schritt 2) abgenommene Ausgabefach an den Indossierungsdrucker an.



11. Schließen Sie das Netzkabel an den Scanner an.

2.2. Setzen Sie die Tintenkartusche ein

Setzen Sie die Tintenkartusche wie folgt ein:



Geben Sie beim Einsetzen der Tintenkartusche Acht, diese nicht außerhalb ihres Installationsplatzes zu installieren.

1. Vergewissern Sie sich, dass der Scanner ausgeschaltet ist.
2. Ziehen Sie an der Mitte der Abdeckung auf sich zu, um die Tintenkartuschen-Abdeckung zu öffnen.



Tintenkartuschen-Halter

3. Entfernen Sie durch Ziehen das Tape vom Tintenkartuschen-Halter und der Anti-Papierstauführung.
4. Drücken Sie die Arme des Halters wie unten gezeigt zusammen um diesen von der Kartusche zu lösen und klappen den Halter dann nach oben.

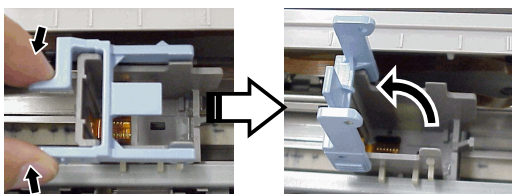

5. Nehmen Sie die neue Tintenkartusche aus ihrer Verpackung.



6. Entfernen Sie die Schutzfolie von der Tintenkartusche.

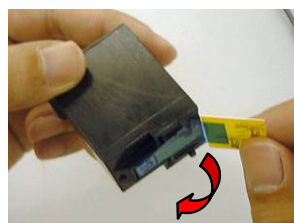

Berühren Sie nicht den metallenen Bereich der Kartusche oder versuchen die Schutzfolie erneut anzubringen.

7. Setzen Sie die Tintenkartusche wie gezeigt in den Halter ein.

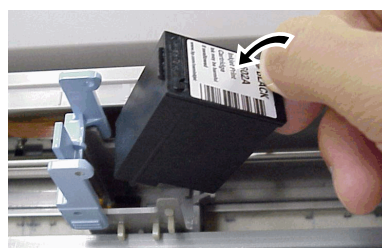

Geben Sie Acht, dass die die Tintenkartusche nicht den Druckfilm berührt.

8. Klappen Sie den Halter zurück bis dieser einrastet und die Tintenkartusche fixiert.

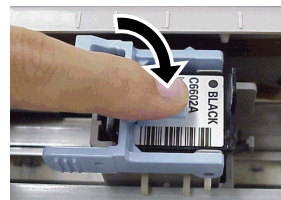

9. Bringen Sie den Tintenkartuschen-Halter in eine Position, welche die Dokumente passieren.

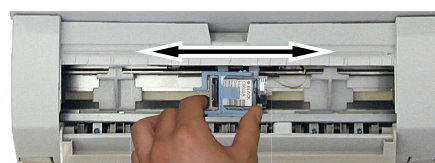

- Schließen Sie die Tintenkartuschen-Abdeckung.



2.3. Betriebstest

Überprüfen Sie nach der Installation des Indossierungsdruckers im Offline-Drucktestmodus des Scanners ob der Indossierungsdrucker korrekt arbeitet.

- Während Sie die [Function] Taste (▲ oder ▼) auf dem Bedienfeld drücken, schalten Sie bitte den Scanner ein.
Halten die [Function] Taste weiterhin gedrückt.

- Lassen Sie die [Function] Taste los wenn sich die Funktionsnr.-Anzeige von [P] zu [b] umschaltet.

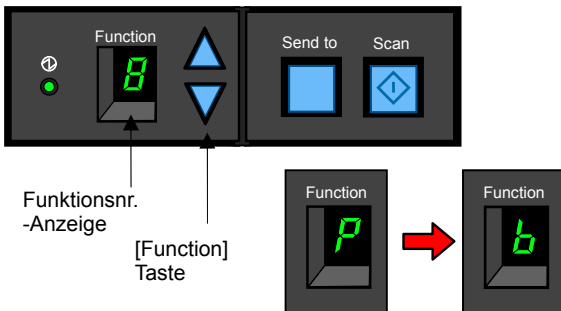

- Legen Sie ein leeres Blatt in den ADF-Papierschacht ein.



- Benutzen Sie ein Blatt des Formates DIN A4 oder Letter. Wenn Sie eine kleinere Größe verwenden, kann der Druck nicht erfolgreich ausgeführt werden.
- Vergewissern Sie sich, dass die Tintenkartusche innerhalb der Dokumentenbreite platziert ist.

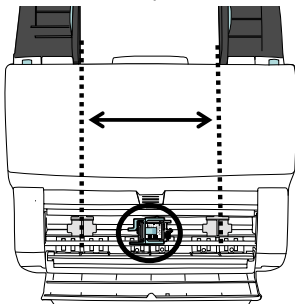

- Drücken Sie die [Scan] Taste um den Test auszuführen.

⇒ Das Blatt wird in den ADF eingezogen und der Testdruck wird ausgeführt (Gedruckte Zeichensätze für den Test werden mit einem Rand von 5 mm gedruckt).



Drucktestmuster

Testmuster 1 (Horizontal):
ABCDEFGHIJKLMNOPQRSTUVWXYZ[\]^_`00000000

Testmuster 2 (Horizontal):
abcdefghijklmnopqrstuvwxyz{|}~ 00000000

Testmuster 3 (Horizontal):
!"#\$%&()*+,-./0123456789:;<=>?@00000000

Testmuster 4 (Vertikal):
ABCDEFGHIJKLMNOPQRSTUVWXYZ[\]^_`00000000

Testmuster 5 (Vertikal):
abcdefghijklmnopqrstuvwxyz{|}~ 00000000

Testmuster 6 (Vertikal):
!"#\$%&()*+,-./0123456789:;<=>?@00000000

Wenn mehrere Blätter in den ADF eingelegt worden sind, werden für den Testdruck die Muster 1 bis sechs wiederholt.

Die Nummerierung "00000000" ändert sich von 0 (Null) in Schritten von 1(eins).

Es kann nur ein Testmuster pro Durchlauf gedruckt werden. Drücken Sie daher erneut die [Scan] Taste um das nächste Testmuster zu drucken.

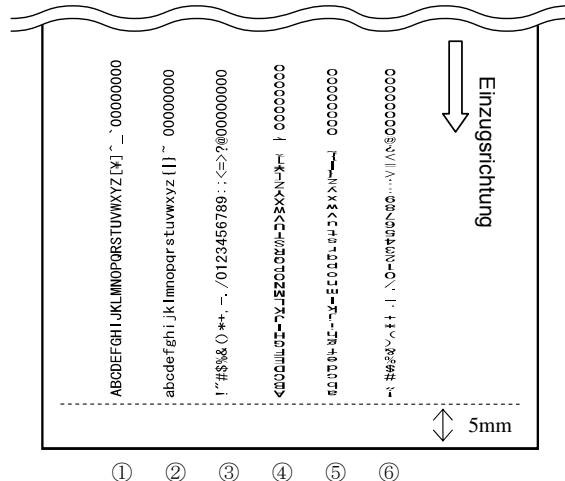

Drucktest Beispiel

- Um den Offline-Drucktestmodus abzubrechen, schalten Sie bitte den Scanner aus.

3. Grundlegende Bedienverfahren

3.1. Einstellen der Druckposition

Zum Einstellen der Druckposition:

1. Öffnen Sie die Tintenkartuschen-Abdeckung.
2. Fassen Sie den Tintenkartuschen-Halter wie gezeigt und schieben diesen dann nach links oder rechts innerhalb der Dokumentenbreite in eine angemessene Start-Druckposition.

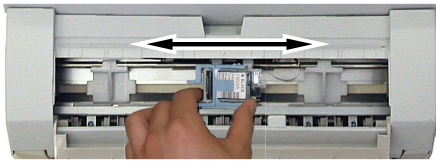

- Die kleine "▲" Markierung an der oberen rechten Seite des Tintenkartuschen-Schlittens zeigt die aktuelle Druckposition auf der Seite an.
- Über dem Tintenkartuschen-Schlitten befinden sich Dokumentengrößen-Markierungen. Bitte benutzen Sie diese um die Druckposition anzupassen.
- Legen Sie das zu benutzende Dokument in den ADF ein und überprüfen Sie ob sich die Kartusche tatsächlich innerhalb der Dokumentenbreite befindet.

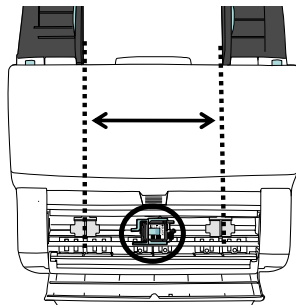

3.2. Anti-Papierstauführung

Wenn die zu scannenden Dokumente wie unten abgebildet gewellt sind, kann dies leicht zu einem Papierstau führen. Um dies zu verhindern, verwenden Sie bitte die "Anti-Papierstauführung".

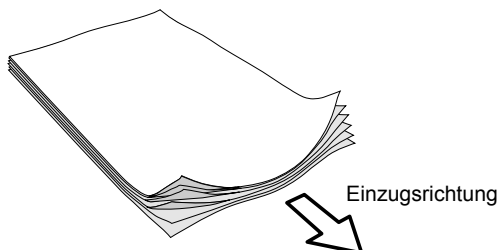

Platzieren Sie die Anti-Papierstauführung wie in der Abbildung gezeigt dort, wo die Papierränder der zu scannenden Dokumente verlaufen.

1. Legen Sie die Dokumente in den Scanner ein.
2. Öffnen Sie die Tintenkartuschen-Abdeckung.
3. Verschieben Sie die Anti-Papierstauführung an die gewünschte Position (wo die Papierränder der zu scannenden Dokumente verlaufen).

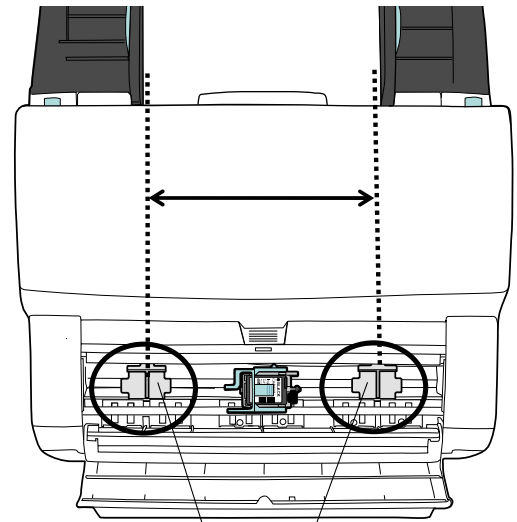

Anti-Papierstauführung



Wenn Sie nahe den Rändern sehr breiter Dokumente drucken möchten, kann die Anti-Papierstauführung eventuell die Tintenkartusche blockieren. Entfernen Sie in diesem Fall wie in der Abbildung gezeigt die Führung und platzieren diese dann in der Mitte, um die Tintenkartusche nicht zu behindern.

Wenn Sie am rechten Papierrand drucken

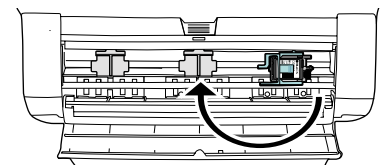

Wenn Sie am linken Papierrand drucken

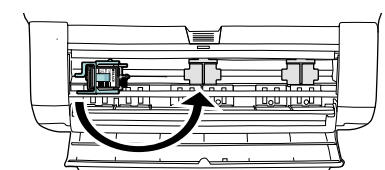

Geben Sie Acht, mit der Anti-Papierstauführung nicht den Druckfilm zu berühren und so zu beschädigen.

< Entnahme der Anti-Papierstauführung >

Fassen Sie wie in der Abbildung gezeigt die Führung mit Ihren Fingern und ziehen diese dann zum Entfernen nach oben.

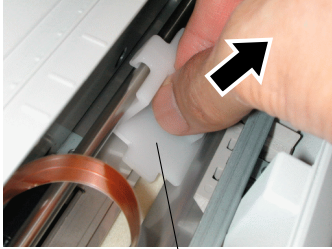

Anti-Papierstauführung

< Installation der Anti-Papierstauführung >

1. Bringen Sie wie in der Abbildung gezeigt die Anti-Papierstauführung an.

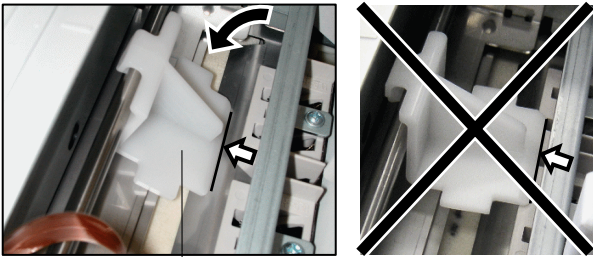

Anti-Papierstauführung

2. Drücken Sie auf das Kopfteil um die Führung wie gezeigt an die Achse anzubringen.

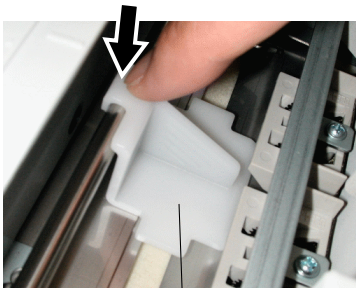

Anti-Papierstauführung

3.3. Druckeinstellung

Sie können Einstellungen für den Indossierungsdrucker über das Scanner Treiber Dialogfeld treffen.

FUJITSU TWAIN Treiber (Beispiel)

Klicken Sie auf die [Option] Taste.

Im [Option] Dialog, wählen Sie die [Indossierungsdrucker] Registerkarte und treffen dann die Einstellungen für den Indossierungsdrucker.

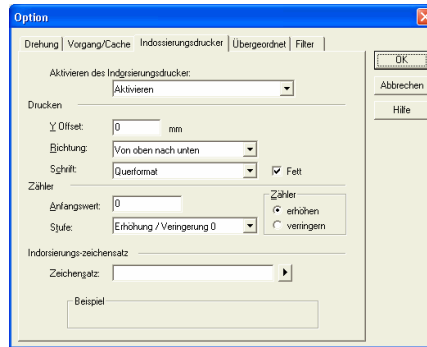

Verfügbare Einstellungen:

- Y-Offset (Druck)
- Zeichenausrichtung
- Zeichensatzdefinition (Max. 40 Zeichen)
- Zählereinstellung:
(Spalte, addieren/subtrahieren, Schritte)

Für Details sehen Sie bitte das "FUJITSU TWAIN 32 Scanner Treiber Benutzerhandbuch" oder die "TWAIN Driver Hilfe"

3.4. Ersetzen der Tintenkartusche

Ersetzen Sie die Tintenkartusche wie folgt:



- Ersetzen Sie bitte die Tintenkartusche so bald wie möglich nachdem diese Nachricht angezeigt wird.

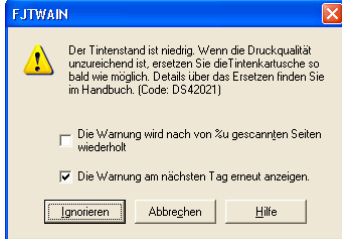

Wenn Sie die Tintenkartusche nicht ersetzen, wird der Ausdruck entsprechend heller.

- Geben Sie beim Ersetzen der Tintenkartusche Acht, diese nicht außerhalb Ihres richtigen Platzes zu installieren.

1. Schalten Sie den Scanner aus.
2. Ziehen Sie an der Mitte der Abdeckung auf sich zu, um die Tintenkartuschen-Abdeckung zu öffnen.

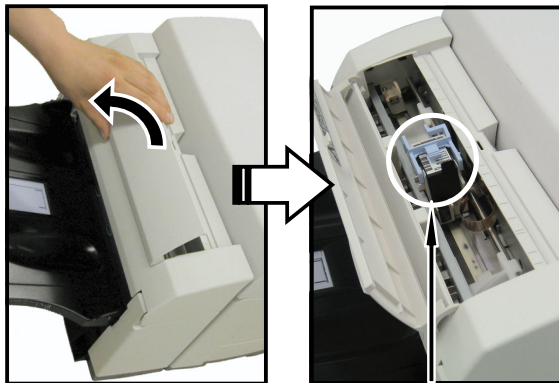

Tintenkartuschen-Halter

3. Drücken Sie die Arme des Halters wie unten gezeigt zusammen um diesen von der Kartusche zu lösen und klappen den Halter dann nach oben.

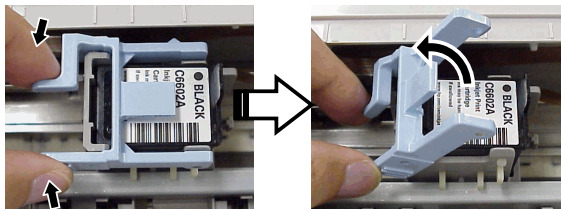

4. Entnehmen Sie die alte Tintenkartusche aus dem Halter.

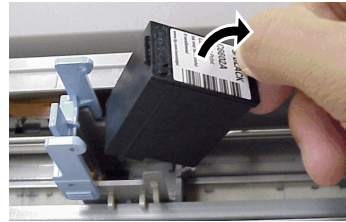

5. Nehmen Sie die neue Tintenkartusche aus ihrer Verpackung und entfernen die Schutzfolie.

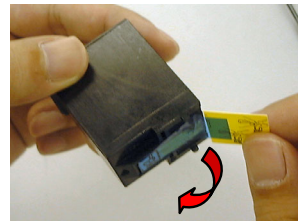

Berühren Sie nicht den metallenen Bereich oder versuchen die Schutzfolie erneut anzubringen.

6. Setzen Sie die Kartusche mit dem Tab nach rechts in den Halter ein.

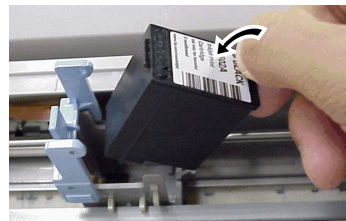

7. Senken Sie den Halter vorsichtig ab, bis dieser einrastet und die Tintenkartusche fixiert.

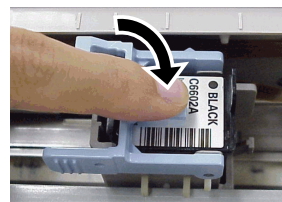

8. Bringen Sie die Tintenkartusche in eine Position, die die Dokumente passieren.

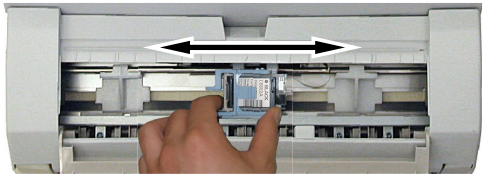

Wenn Sie nahe des Dokumentenrandes drucken, geben Sie bitte auf die korrekte Druckposition Acht, damit nicht versehentlich außerhalb des Dokumentes gedruckt wird.

9. Schließen Sie die Tintenkartuschen-Abdeckung.



10. Schalten Sie den Scanner ein.

11. Setzen Sie den Tintenstandsähler zurück.



Sie müssen den Tintenstandsähler zurücksetzen, wenn Sie die Tintenkartusche ersetzt haben.

- ① Wählen Sie vom [Start] Menü [Programme]-[Scanner Utility for Microsoft Windows]-[Software Operation Panel].
- ② Wählen Sie die [Geräteeinstellung] Registerkarte.

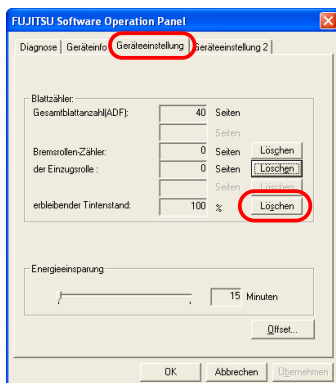

- ③ Klicken Sie auf die [Löschen] Taste in [Verbleibender Tintenstand].
- ⇒ Der Tintenstandsähler wird auf 100% zurückgesetzt.

3.5. Entfernen eingeklemmter Dokumente

Ist es zu einem Papierstau gekommen, entfernen Sie bitte die eingeklemmten Dokumente wie folgt:



Öffnen Sie die Abdeckung um eingeklemmte Dokumente zu entfernen. Ziehen Sie die Dokumente nicht mit Gewalt heraus.

1. Entfernen Sie alle Dokumente im ADF-Papierschacht.
2. Fassen Sie die Mitte der Indossierungsdrucker-Abdeckung und ziehen diese zum Öffnen auf sich zu.



Zum Öffnen der ADF-Abdeckung öffnen Sie bitte zuerst die Indossierungsdrucker-Abdeckung.

3. Öffnen Sie die ADF-Abdeckung.

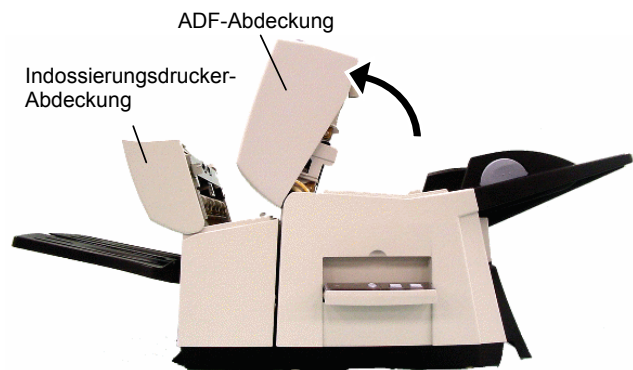

4. Entfernen Sie die eingeklemmten Dokumente.

5. Schließen Sie die ADF-Abdeckung.

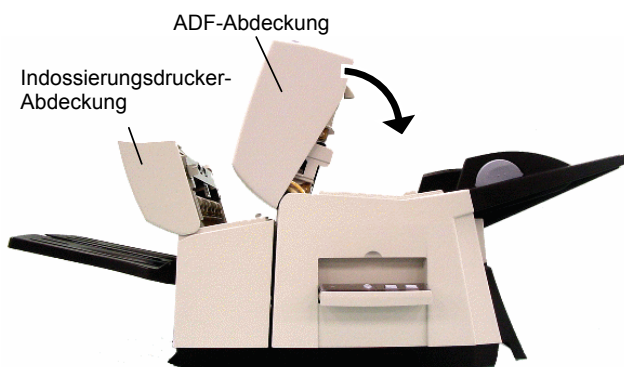

6. Fassen die Mitte der Indossierungsdrucker-Abdeckung um diese zu schließen.



Wenn Sie Indossierungsdrucker-Abdeckung schließen, vergewissern Sie sich bitte zuerst, dass die ADF-Abdeckung zuvor geschlossen wurde.



- Bewegen Sie während des Druckens nicht den Indossierungsdrucker und Scanner, da sonst der Druck nicht ordnungsgemäß ausgeführt werden kann.
- Wenn Sie den Indossierungsdrucker für längere Zeit nicht benutzen, entfernen Sie bitte die Tintenkartusche und bewahren diese getrennt vom Indossierungsdrucker auf.
- Tinte wird bei jeder Initialisierung des Indossierungsdruckers verbraucht, auch wenn kein Druck ausgeführt wird.
- Bewegen Sie nicht den Scanner wenn der Indossierungsdrucker installiert ist. Dies könnte den Indossierungsdrucker beschädigen.

4. Tägliche Pflege

4.1. Reinigen der Tintenkartusche

Tinte oder andere Ablagerungen können sich auf der Druckoberfläche der Tintenkartusche ablagern. Wenn Sie den Indossierungsdrucker für einen längeren Zeitraum nicht verwenden kann dies zu einer verschlechterten Druckqualität führen, da sich eingetrocknete Tinte auf der Druckoberfläche abgesetzt hat. Weist Ihr Indossierungsdrucker diese Probleme auf, reinigen Sie bitte die Druckoberfläche der Tintenkartusche.



Benutzen Sie zur Reinigung ein fusselfreies Tuch. Wischen Sie vorsichtig Staub, Schmutz und andere Ablagerungen von der Druckoberfläche. (Verwenden Sie keine Taschentücher)

1. Schalten Sie den Scanner aus.
2. Entfernen Sie die Tintenkartusche.
(Siehe "3.4. Ersetzen der Tintenkartusche".)

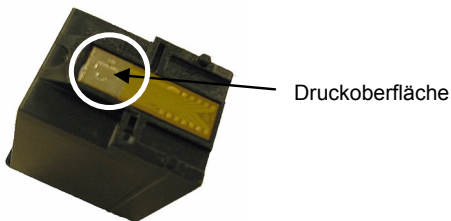

Druckoberfläche



Seien Sie vorsichtig, weder die Druckoberfläche noch Kontakteile direkt mit Ihrer Hand zu berühren.

3. Entfernen Sie vorsichtig Schmutz und Ablagerungen von der Druckoberfläche.

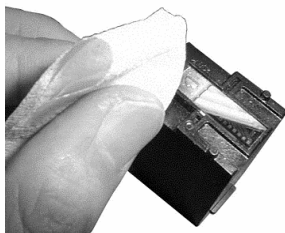

4. Vergewissern Sie sich, dass die Druckoberfläche vollständig von Schmutz und Ablagerungen gereinigt worden ist, dann setzen Sie die Tintenkartusche ein.

(Siehe " 3.4. Ersetzen der Tintenkartusche".)



Wenn Sie die Tintenkartusche installieren, geben Sie bitte Acht diese nicht außerhalb ihres Platzes zu installieren.

4.2. Reinigen des Indossierungsdruckers

Wenn Sie den Indossierungsdrucker häufig verwenden, lagert sich Tinte an der Indossierungsdruckerbasis ab. Dies hat eine Verschmutzung der Dokumente zur Folge. Reinigen Sie daher die Indossierungsdruckerbasis regelmäßig wie im Folgenden beschrieben:



- Reinigen Sie die Indossierungsdruckerbasis gründlich mit einem Tuch, das Tinte aufnehmen kann.
- Wenn die Tinte getrocknet ist, wischen Sie diese bitte mit einem angefeuchteten Tuch ab (Da die Tinte wasserlöslich ist, kann auch Wasser zur Reinigung verwendet werden).

1. Schalten Sie den Scanner aus.
2. Öffnen Sie Tintenkartuschen-Abdeckung und entfernen Sie die Tintenkartusche.
(Siehe " 3.4. Ersetzen der Tintenkartusche".)
3. Öffnen Sie die Indossierungsdrucker-Abdeckung.
4. Reinigen Sie die Indossierungsdruckerbasis mit einem fusselfreien Tuch.

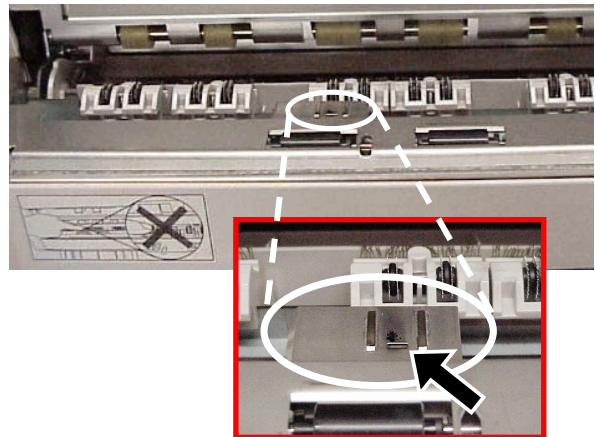

Geben Sie bei der Reinigung Acht, nicht die Metallräder hinter den oberen Rollen an der Tintenkartuschen-Abdeckung zu berühren.

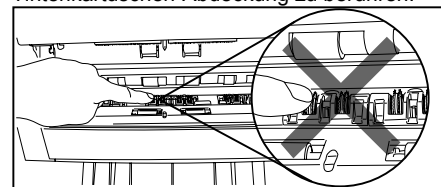

5. Vergewissern Sie sich, dass alle Verunreinigungen entfernt sind und schließen dann die Indossierungsdrucker-Abdeckung.
6. Setzen Sie die Tintenkartusche wieder ein und schließen dann die Tintenkartuschen-Abdeckung.
(Siehe " 3.4. Ersetzen der Tintenkartusche".)

4.3. Reinigen der Rollen

Wenn sich Tinte oder Staub an den Oberflächen der Indossierungsdruckerrollen ablagert, können die Dokumente eventuell nicht flüssig und korrekt eingezogen werden. Um Einzugsprobleme zu vermeiden, reinigen Sie die Oberflächen der Rollen bitte regelmäßig.



Es wird empfohlen alle 5.000 Blatt zu reinigen. Je nach verwendetem Dokumententyp kann dieser Zyklus jedoch auch kürzer ausfallen.

1. Öffnen Sie die Indossierungsdrucker-Abdeckung.
2. Entfernen Sie vorsichtig mit einem fusselfreien Tuch Schmutz und Staub von den Rolleroberflächen.

Reinigen Sie die unteren Gummirollen (insgesamt acht an der Zahl). Drehen Sie die Rollen, indem Sie die [Scan] und [Senden an] auf dem Bedienfeld (Vorderseite) des Scanners drücken.

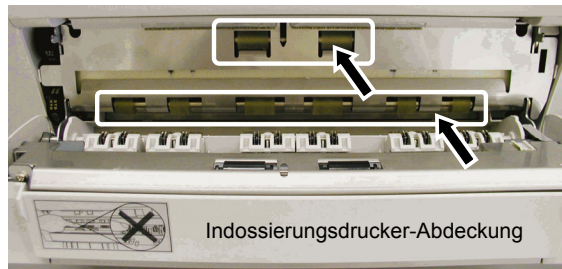

Geben Sie bei der Reinigung Acht, nicht die Metallräder hinter den oberen Rollen an der Tintenkartuschen-Abdeckung zu berühren.

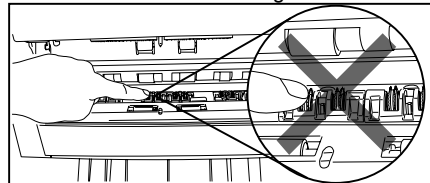

3. Reinigen Sie die Plastikrollen.
Reinigen Sie die beiden schwarzen Plastikrollen an der Innenseite der Indossierungsdrucker-Abdeckung.

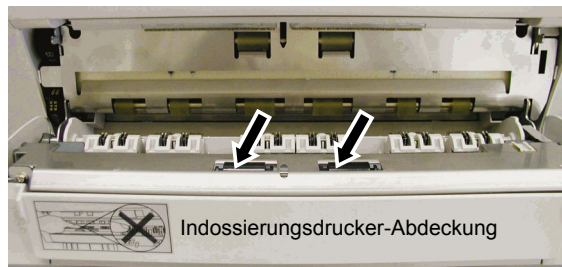

Drehen Sie die Rollen mit Ihren Fingern und entfernen vorsichtig mit einem fusselfreien Tuch Staub und andere Verschmutzungen von den Rollenoberflächen.

4. Vergewissern Sie sich, dass alle Verunreinigungen von den Rollern entfernt wurden und schließen dann die Indossierungsdrucker-Abdeckung.

4.4. Entfernen des Indossierungsdruckers

Siehe folgendes sowie "2.1." für das Entfernen des Indossierungsdruckers vom Scanner.

1. Entfernen Sie das Ausgabefach vom Indossierungsdrucker.
2. Entfernen Sie die schwarze Abdeckung unter dem Ausgabefach vom Indossierungsdrucker.
3. Entfernen Sie das EXT-Kabel vom EXT-Anschluss des Scanners.
4. Entfernen Sie die Schraube, die den Scanner und Indossierungsdrucker fixiert.
5. Drücken Sie den Hebel (links unten) nach oben.

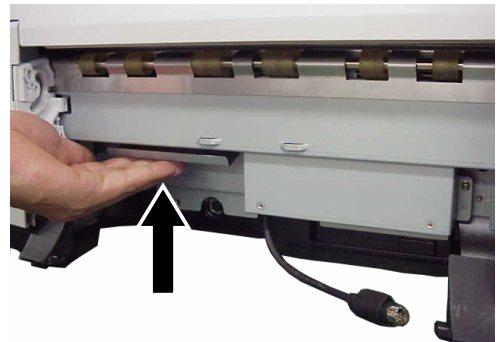

6. Entfernen Sie den Indossierungsdrucker wie in der Abbildung gezeigt.



7. Entfernen Sie die Papierführungsschiene vom Scanner.
(Siehe "Entnehmen der Papierführungsschiene" (P.6).)
8. Bringen Sie die in Schritt 2) entfernte schwarze Abdeckung wieder an.
9. Bringen Sie das in Schritt 1) entfernte Ausgabefach wieder an.

5. Fehlermeldungen

Folgende Anzeigen auf der Funktionsnr.-Anzeige melden dem Benutzer einen Fehler.

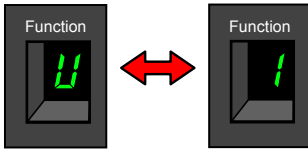

Beschreibung: Papierstau im Indossierungsdrucker.

Lösung: Entfernen Sie die eingeklemmten Dokumente wie in "3.5. Entfernen eingeklemmter Dokumente" beschrieben ist.

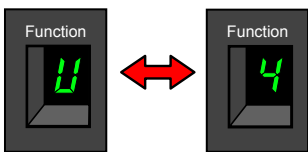

Beschreibung: Die Indossierungsdrucker-Abdeckung ist geöffnet.

Lösung: Schließen Sie die ADF- oder Indossierungsdrucker-Abdeckung vollständig.

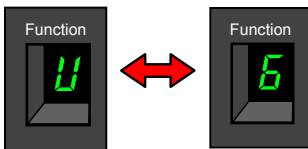

Beschreibung: Die Tintenkartusche ist nicht installiert.

Lösung: Öffnen Sie die Tintenkartuschen-Abdeckung und überprüfen Sie ob die Tintenkartusche korrekt installiert ist.

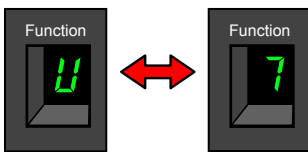

Beschreibung: Kein Dokument wurde im Indossierungsdrucker erkannt.

Lösung: Vergewissern Sie sich, dass die Dokumente korrekt in den ADF eingelegt sind und dass kein eingeklemmtes Dokument die Zuführung blockiert. Vergewissern Sie sich weiterhin, dass der über den Scanner Treiber festgelegte Druckbereich nicht außerhalb des Dokumentes liegt. Wenn das Dokument nicht korrekt in den ADF transportiert worden ist, legen Sie das Dokument bitte erneut in den ADF ein. Sollten sich eingeklemmte Dokumente in der Zuführung befinden, entfernen Sie diese bitte. Siehe "3.5. Entfernen eingeklemmter

Dokumente". Wenn die Druckposition außerhalb des Dokumentes liegen sollte, berichtigen Sie bitte diese Einstellung über den Scanner Treiber so, dass der Druckbereich innerhalb des Dokumentes liegt.

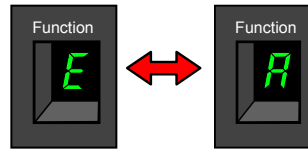

Beschreibung: Ein Problem ist im Indossierungsdrucker aufgetreten.

Lösung:

- ① Öffnen Sie die Tintenkartuschen-Abdeckung und überprüfen Sie ob die Tintenkartusche korrekt installiert ist.
- ② Schalten Sie den Scanner aus und wieder ein. (Wenn das Problem erneut auftritt, kontaktieren Sie bitte den Fachhändler bei dem Sie den Indossierungsdrucker erworben haben oder einen autorisierten FUJITSU Scanner Servicepartner.)

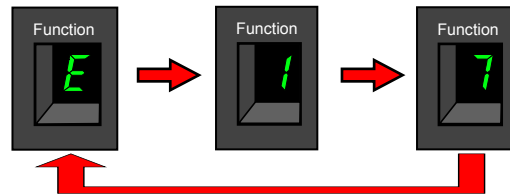



Beschreibung: Die Indossierungsdrucker-Sicherung wurde ausgelöst.

Lösung: Kontaktieren Sie bitte den Fachhändler bei dem Sie den Indossierungsdrucker erworben haben oder einen autorisierten FUJITSU Scanner Servicepartner.

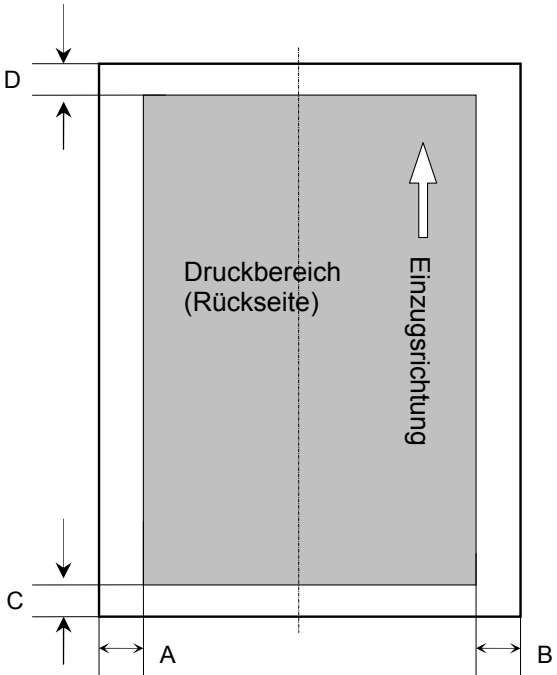

Für weitere Fehlermeldungen, siehe das "fi-5650C Bildscanner Bedienungshandbuch" auf der fi-5650C User Manual CD-ROM.

6. Spezifikationen

Bezeichnung	Spezifikation
Druckmethode	Thermal Tintenstrahl-Druck
Druck-Timing	Post-Druck
Druckbare Zeichen	Alphabet: A bis Z, a bis z Ziffern: 0, 1 bis 9 Symbole: ! " \$ # % & ' () * + , - . / : ; < = > ? @ [\] ^ _ ` { } ~
Maximale Zeichenanzahl pro Zeile	Maximal 40 Zeichen
Druckausrichtung	0°, 180° (horizontale Ausrichtung), 90°, 270° (vertikale Ausrichtung)
Zeichengröße	Höhe 2,91 mm × Breite 2,82 mm (horizontale Ausrichtung), Höhe 2,82 mm × Breite 2,91 mm (vertikale Ausrichtung)
Zeichenabstand	3,53 mm
Einscannbare Dokumente	Von fi-5650C unterstützte Dokumente Für Details, siehe das "fi-5650C Bildscanner Bedienungshandbuch"- "Kapitel 8 Dokumentenspezifikationen für den ADF."
	<div style="border: 1px solid black; padding: 5px;">  <p>Tinte auf Hochglanzdokumenten wie Thermopapier, beschichtetes Papier und Dekorations- oder Kunstpapier braucht längere Zeit zum Eintrocknen und kann eine schlechte Druckqualität verursachen. Wenn Sie solche Papiertypen verwenden, müssen Sie den Indossierungsdrucker häufiger reinigen</p> </div>
Druckbereich	 <div style="margin-left: 20px;"> <p>A=5mm B=5mm C=5mm D=5mm</p> </div> <div style="border: 1px solid black; padding: 5px; margin-top: 10px;">  <p>Drucken Sie bitte nicht innerhalb eines Bereiches 5 mm von den Rändern des Dokumentes.</p> </div>
Abmessungen	Ohne Scanner : 413 (B) × 164 (T) × 246 (H) mm Mit Scanner : 428 (B) × 746 (T) × 296 (H) mm
Gewicht	5 kg
Umgebungsbedingungen	Temperatur: 10 bis 35°C, relative Luftfeuchtigkeit: 20 bis 80%
Verbrauchsmaterial	Tintenkartusche (P/N: CA00050-0262) Ersetzungs-Zyklus: 4.000.000 Zeichen (Die Zeichenanzahl kann je nach verwendetem Zeichensatz geringer ausfallen)

P3PC-E977-01AL

fi-565PR Imprinter

Guida dell'operatore

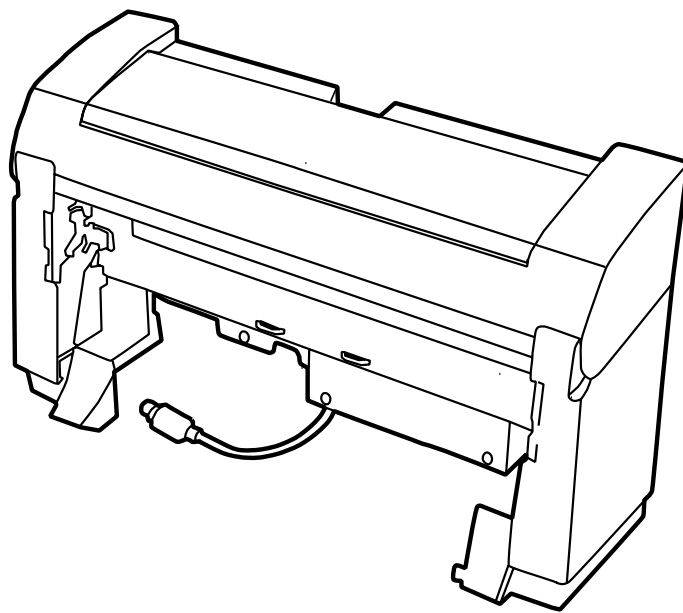

FUJITSU

Contenuto

Introduzione	1
1. Preparazione	4
1.1. Verifica del contenuto della scatola dello scanner	4
1.2. Nomi e Funzioni delle Parti	4
2. Installazione	5
2.1. Installazione dell'Imprinter	5
2.2. Installare la cartuccia di inchiostro	7
2.3. Operazione Test	8
3. Operazioni Base	9
3.1. Impostare la posizione di stampa	9
3.2. Come usare il Foglio di Guida	9
3.3. Impostazione stampa	10
3.4. Sostituire la cartuccia di inchiostro	11
3.5. Rimuovere i documenti inceppati	12
4. Cure giornaliere	14
4.1. Pulire la cartuccia di inchiostro	14
4.2. Pulire l'Imprinter	14
4.3. Pulire i rulli	15
4.4. Come staccare l'Imprinter	15
5. Messaggi di Errore	16
6. Specifiche	17

Tutti i diritti riservati. Copyright © PFU LIMITED 2004.

I contenuti di questo manuale sono soggetti a cambiamenti senza preavviso.

La copia totale o parziale del contenuto di questo manuale è proibita in base alla legge di copyright.

PRIMA DI UTILIZZARE IL PRODOTTO LEGGERE ATTENTAMENTE IL PRESENTE MANUALE. L'USO NON CORRETTO DI QUESTO PRODOTTO POTREBBE PROVOCARE LESIONI ACCIDENTALI AGLI UTENTI E ALLE PERSONE CHE SI TROVANO NELLE VICINANZE.

Benché sia stata usata la massima cura per garantire l'accuratezza delle informazioni contenute nel presente manuale.

PFU non si assume alcuna responsabilità nei confronti di terzi per qualsiasi danno causato da errori o omissioni o da qualsiasi affermazione contenuta nel presente manuale, o negli aggiornamenti e nei supplementi dello stesso, indipendentemente dal fatto che tali errori siano omissioni o affermazioni dovute a negligenza, incidenti o a qualsiasi altra causa.

PFU non si assume alcuna responsabilità riguardo all'impiego o all'utilizzo di alcun prodotto o sistema descritto nel presente manuale; né si assume alcuna responsabilità per danni accidentali o consequenziali risultanti dall'uso del presente manuale. PFU nega ogni garanzia espressa, implicita o statutaria riguardo alle informazioni contenute nel presente documento.

Introduzione

Grazie per avere acquistato l'Imprinter fi-565PR. Il fi-565PR è l'unità di opzione per lo scanner a colori fi-5650C. La presente guida descrive come installare l'Imprinter e le relative funzioni di base.

(Per ricevere altri dettagli riguardo alle funzioni e le operazioni dello scanner fi-5650C, fare riferimento alla "Guida dell'Operatore fi-5650C Image Scanner" inclusa nel User Manual CD-ROM fi-5650C.)

Questa guida contiene inoltre importanti informazioni sulla procedura di installazione della cartuccia dell'inchiostro. Inoltre, conservare il presente manuale in un luogo sicuro in modo da reperirlo con facilità durante l'uso del prodotto.

Produttore

PFU LIMITED

Image Products Sales Dept., Imaging Products Division, Products Group Solid Square East Tower, 580 Horikawa-cho, Saiwai-ku, Kawasaki-shi Kanagawa 212-8563, Giappone Telefono: (81-44) 540-4538

Marchi di fabbrica

Microsoft Corporation negli Stati Uniti d'America e/o in altri Paesi. Isis, QuickScan e il relativo logo sono marchi di fabbrica o marchi registrati di Pixel Translations, una divisione di Captiva Software Corporation negli Stati Uniti d'America.

Adobe, il logo Adobe e Acrobat sono marchi registrati o marchi di fabbrica di Adobe Systems Incorporated negli Stati Uniti d'America e/o in altri Paesi.

Gli altri nomi di prodotti sono marchi di fabbrica o marchi registrati delle rispettive società..

Convenzioni usate per indicare i marchi nel presente manuale

I riferimenti ai sistemi operativi sono indicati nel modo seguente:

Windows 95:	sistema operativo Microsoft® Windows® 95
WindowsNT 4.0:	sistema operativo Microsoft® Windows®NT Server 4.0 sistema operativo Microsoft® Windows®NT Workstation 4.0.
Windows 98:	sistema operativo Microsoft® Windows® 98
Windows Me:	sistema operativo Microsoft® Windows® Millennium Edition
Windows 2000:	sistema operativo Microsoft® Windows® 2000 Professional
Windows XP:	sistema operativo Microsoft® Windows® XP Professional
sistema operativo Microsoft® Windows® XP Home Edition	

Se non vi è distinzione tra le diverse versioni del sistema operativo summenzionato, è usato il termine generico "Windows".

Informazioni sulle normative

FCC declaration

This equipment has been tested and found to comply with the limits for a Class B digital device, pursuant to Part 15 of the FCC Rules. These limits are designed to provide reasonable protection against harmful interference in a residential installation. This equipment generates, uses, and can radiate radio frequency energy and, if not installed and used in accordance with the instruction manual, may cause harmful interference to radio communications. However, there is no guarantee that interference will not occur in a particular installation. If this equipment does cause harmful interference to radio or television reception, which can be determined by turning the equipment off and on, the user is encouraged to try to correct the interference by one or more of the following measures:

- Reorient or relocate the receiving antenna.
- Increase separation between equipment and receiver.
- Connect equipment to an outlet on a circuit different from that to which the receiver is located.
- Consult your dealer or an experienced radio/TV technician.

FCC Warning: Changes or modifications not expressly approved by the party responsible for compliance could void the user's authority to operate the equipment.



ATTENZIONE The use of a USB interface cable and AC cable supplied with this product is required to comply with the Class B limits of Part 15 of FCC rules.

Canadian DOC Regulations

This digital apparatus does not exceed the Class B limit for radio noise emissions from digital apparatus set out in the Radio interference Regulations of the Canadian Department of Communications.

This Class B digital apparatus complies with Canadian ICES-003.

Le présent appareil numérique n'émet pas de bruits radioélectriques dépassant les limites applicables aux appareils numériques de la classe B prescrites dans le Règlement sur le brouillage radioélectrique dicté par le ministère des Communications du Canada. Cet appareil numérique de la classe B est conforme à la norme NMB-003 du Canada.

Bescheinigung des Herstellers / Importeurs

Hiermit wird bescheinigt, daß *der/die/das* fi-565PR

- In Übereinstimmung mit den Bestimmungen der EN45014(CE) funktentstört ist.
- Laut Maschinenlärminformationsverordnung 3. GS GV, 18.01.1991:Der höchste Schalldruckpegel beträgt 70 dB (A) oder weniger gemäß ISO/7779.

Uso in situazioni che richiedono un alto grado di sicurezza.

Questo prodotto è stato progettato e fabbricato partendo dal presupposto che venga utilizzato per normali esigenze di lavoro e personali, in ufficio, a casa e in luoghi analoghi. Non è stato progettato e fabbricato per essere usato in situazioni (d'ora in avanti dette "situazioni a sicurezza elevata") che comportano direttamente un pericolo per la vita e la salute e che richiedono un grado di sicurezza elevato, come ad esempio il controllo delle reazioni nucleari presso le centrali nucleari, il controllo automatico del volo degli aerei, il controllo del traffico aereo, il controllo delle operazioni nei sistemi di trasporto di massa, il controllo delle apparecchiature medicali per il mantenimento in vita, il controllo dell'azionamento dei missili nei sistemi di armi, e quando la sicurezza in questione non può temporaneamente essere garantita. L'utente deve utilizzare questo prodotto adottando misure intese a garantire la sicurezza in situazioni che richiedono una sicurezza elevata. PFU LIMITED non si assume alcuna responsabilità per danni derivanti dall'uso di questo prodotto in situazioni a sicurezza elevata, né per eventuali rivendicazioni o richieste di risarcimento danni da parte dell'utente o di terzi.

Convenzioni

Indicazioni di avvertimento utilizzate in questo manuale



Questa indicazione avverte l'utente della necessità di osservare con esattezza le istruzioni d'uso per evitare lesioni gravi alle persone o morte.



Questa indicazione avverte l'utente della necessità di osservare con esattezza le istruzioni d'uso per evitare lesioni alle persone o danni all'apparecchio

Simboli utilizzati in questo manuale

Questo manuale usa i seguenti simboli come spiegazioni aggiuntive alle indicazioni di avvertimento.



Questo simbolo attira l'attenzione dell'utente su informazioni specifiche particolarmente importanti. Accertarsi di leggere queste informazioni.



Questo simbolo attira l'attenzione dell'utente su suggerimenti che possono risultare utili durante l'uso dell'apparecchio.



Il simbolo del TRIANGOLO indica la necessità di prestare particolare cura e attenzione.

Il disegno all'interno del triangolo mostra l'oggetto dell'avviso.



Il simbolo del CERCHIO con una linea diagonale indica un'azione che l'utente non può eseguire.

Il disegno all'interno o sotto il cerchio mostra l'azione specifica non consentita.



I caratteri in risalto su sfondo a colori indicano le istruzioni che devono essere seguite dagli utenti.

Può inoltre essere contenuto il disegno che mostra l'istruzione specifica..

Schermate di esempio utilizzate in questo manuale

Le schermate di esempio riportate nel presente manuale sono soggette a modifica senza preavviso nell'interesse del miglioramento del prodotto. Se la schermata effettivamente visualizzata è diversa da quella riportata nel presente manuale, procedere seguendo le istruzioni indicate nella schermata effettiva, facendo riferimento al manuale d'uso dell'applicazione di scansione impiegata. Inoltre, le schermate del presente manuale sono per Windows ed il driver dello scanner FUJITSU TWAIN32.

Informazioni sulla manutenzione

L'utente non deve effettuare riparazioni su questo prodotto.

Contattare il negozio presso il quale è stato acquistato lo scanner o un fornitore di servizi FUJITSU autorizzato per lo scanner di immagini.

Precauzioni di sicurezza

SEGUIRE LE SEGUENTI ISTRUZIONI E ESSERE SICURI DI FARE ATTENZIONE A TUTTE LE AVVERTENZE E CAUZIONI DESCRITTE DI SEGUENTE.



	Non toccare la spina di alimentazione con le mani bagnate. L'inosservanza di questa istruzione può causare scosse elettriche.
	Un cavo AC danneggiato può causare incendi e scosse elettriche. Non collocare oggetti pesanti sui cavi AC; non tirare, piegare, torcere, riscaldare o manomettere i cavi AC. Inoltre, non utilizzare cavi AC o spine elettriche danneggiate e non collegare cavi AC e spine elettriche a prese a muro difettose
	Utilizzare soltanto cavi AC e cavi di connettori omologati. L'uso di cavi errati può provocare scosse elettriche e malfunzionamenti dell'apparecchio.
	Utilizzare questo scanner soltanto alla tensione e alla corrente di alimentazione indicate. L'uso di tensioni e correnti di alimentazione errate può causare incendi e scosse elettriche. Inoltre, non collegare l'apparecchio a prese di alimentazione multiple.
	Eliminare la polvere dalle parti metalliche della spina di alimentazione o dagli accessori metallici utilizzando un panno morbido asciutto. L'accumulo di polvere può causare incendi e scosse elettriche.
	Non installare lo scanner in ubicazioni soggette a esalazioni di petrolio, vapore, umidità e polvere. L'inosservanza di questa istruzione può causare incendi o scosse elettriche.
	Se si rileva calore proveniente dal dispositivo o altri problemi quali fumo, strani odori o rumori, spegnere immediatamente lo scanner e scollegare la presa di alimentazione. Accertarsi che il dispositivo non emetta più fumo e contattare il negozio presso il quale è stato acquistato lo scanner o un fornitore di assistenza autorizzato FUJITSU per lo scanner.
	Se lo scanner appare danneggiato per qualche motivo, spegnerlo e scollegare il cavo di alimentazione prima di rivolgersi al negozio in cui è stato acquistato.
	Non inserire o lasciar cadere oggetti all'interno dello scanner. Non eseguire la scansione di documenti bagnati o dotati di fermagli o punti metallici. Non immergere lo scanner in liquidi, né bagnarlo.
	Se un corpo estraneo (acqua, altro liquido, piccolo oggetto metallico, ecc.) penetra nello scanner, spegnere immediatamente lo scanner e scollegare la spina di alimentazione dalla presa a muro, quindi rivolgersi al negozio in cui è stato acquistato lo scanner o al centro di assistenza autorizzato.
	Prestare particolare attenzione a queste avvertenze nelle installazioni domestiche in cui possono essere presenti bambini.
	Non smontare né manomettere lo scanner. All'interno dello scanner sono presenti componenti ad alta tensione. Il contatto con questi componenti può causare incendi e scosse elettriche.



Seguire le seguenti indicazioni.

	Installare lo scanner su una scrivania facendo in modo che nessuna parte dello scanner sporga dal piano di appoggio. Inoltre, accertarsi che lo scanner sia installato su una superficie piatta e orizzontale
	Non installare lo scanner su superfici instabili. Installare lo scanner su una superficie orizzontale non soggetta a vibrazioni che ne possano determinare la caduta. Installare lo scanner su una superficie solida capace di sostenere il peso dello scanner e di altri dispositivi.
	Inserire saldamente fino in fondo la spina di alimentazione nella presa a muro.
	Installare lo scanner lontano da forti campi magnetici e da altre fonti di interferenza elettronica. Inoltre, proteggere lo scanner dall'elettricità statica, la quale può causare malfunzionamenti dello scanner.
	Non utilizzare bombolette spray per la pulizia dello scanner. Le bombolette spray determinano l'introduzione di particelle di sporco e polvere nello scanner e pertanto possono causare guasti e malfunzionamenti dello stesso.
	Se lo scanner non viene utilizzato per un lungo periodo di tempo, accertarsi di scollegare la spina di alimentazione dalla presa a muro per motivi di sicurezza.
	Non installare lo scanner in ubicazioni esposte alla luce diretta del sole o in prossimità di impianti di riscaldamento. L'inosservanza di questa istruzione potrebbe causare il surriscaldamento interno dello scanner e il conseguente rischio di incendio o guasto dello scanner. Installare lo scanner in un'ubicazione adeguatamente ventilata.
	Non ostruire le aperture di ventilazione. L'ostruzione delle aperture di ventilazione genera il surriscaldamento interno dello scanner e il conseguente rischio di incendio o guasto dello scanner.
	Non collocare oggetti pesanti sopra lo scanner e non utilizzare la superficie superiore dello scanner come base per lo svolgimento di altre attività. Un'installazione inadeguata potrebbe causare lesioni alle persone.
	Non spostare lo scanner con i cavi di alimentazione e di interfaccia inseriti perché ciò potrebbe danneggiare i cavi e causare incendio, scosse elettriche o lesioni alle persone. Prima di spostare lo scanner, accertarsi di scollegare la spina di alimentazione dalla presa a muro e i cavi dei dati. Inoltre, accertarsi che la superficie circostante sia priva di ostruzioni.
	Non toccare i meccanismi dello scanner durante la scansione per evitare lesioni personali.
	Non l'apparecchiatura immediatamente dopo averla spostata da un luogo freddo ad un luogo caldo. Questo può causare una condensazione, che porta ad errori di scansione. Lasciare raffreddare l'apparecchiatura 1 o 2 ore prima di usarla.

1. Preparazione

1.1. Verifica del contenuto della scatola dello scanner

Durante il disimballaggio dello scanner, fare riferimento all'elenco del contenuto della scatola per accertarsi che siano presenti tutti i componenti dello scanner. In caso di componenti mancanti o difettosi, rivolgersi ad un rappresentante delle vendite. Maneggiare lo scanner e gli accessori con cautela .

1.2. Nomi e Funzioni delle Parti

<Unità dell'Imprinter>

Parte anteriore

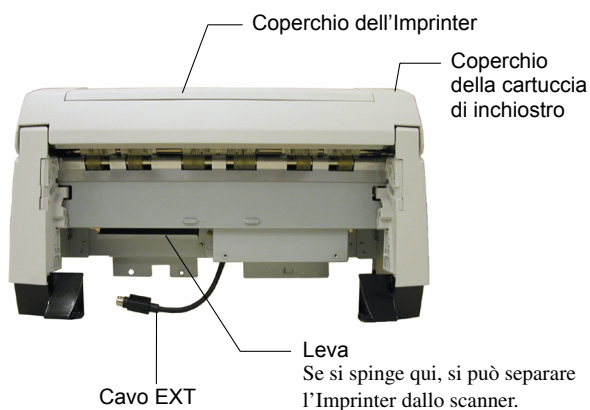

Parte posteriore

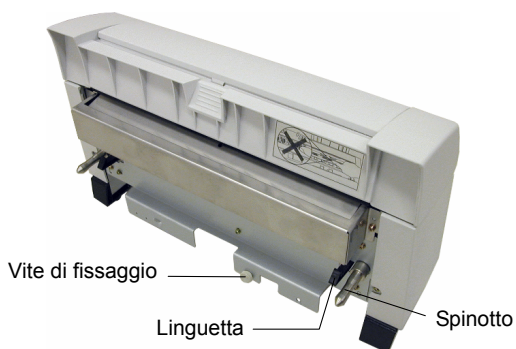

<Strumento di guida>



<Imprinter con lo Scanner installato>

Parte anteriore



Parte posteriore

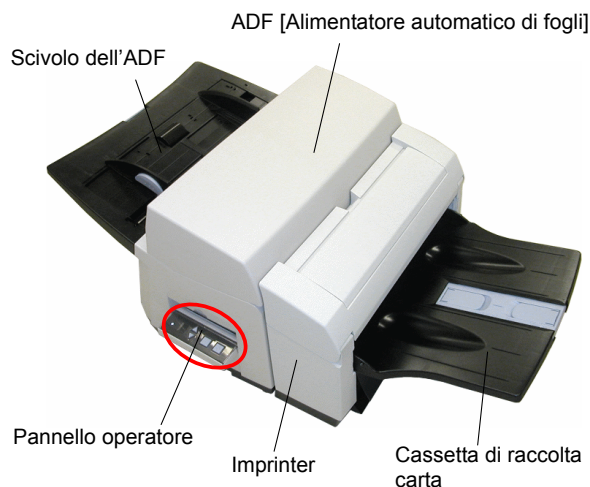

<Parte interna>

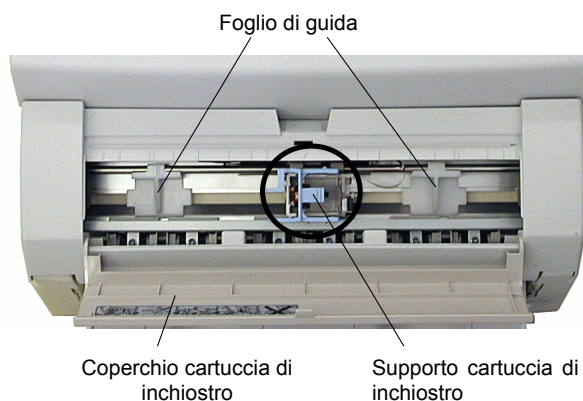

2. Installazione

2.1. Installazione dell'Imprinter

Installare l'imprinter come segue:

1. Spegnerlo scanner e staccare la spina di connessione.
2. Rimuovere la cassetta di raccolta carta dallo scanner.
 - ① Come viene mostrato in figura con una mano si tira su un lato della cassetta.



- ② E con una mano al centro della cassetta si spinge per staccarlo.



3. Staccare il coperchio (di colore nero) che si trova sotto la cassetta di raccolta carta.

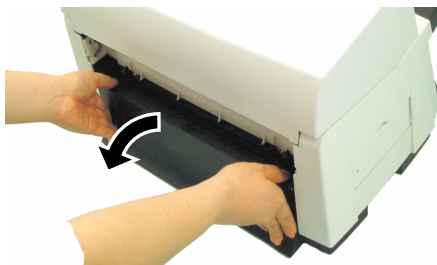

Prima di collegare l'Imprinter, staccare assolutamente la cassetta e il coperchio (di colore nero).

4. Installare lo strumento di guida dallo scanner.

- ① Controllare la direzione dello Strumento di guida.

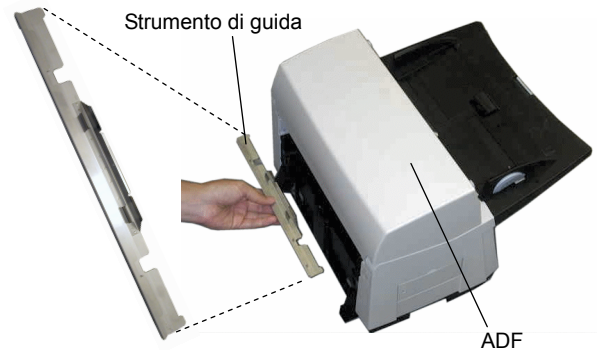

- ② Guardare dal basso e controllare la posizione dell'asse.

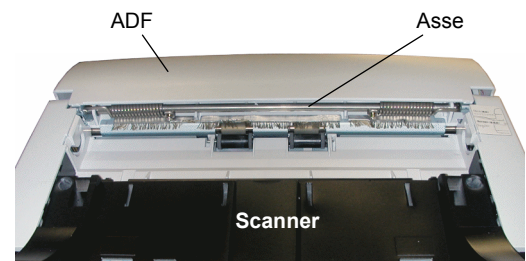

- ③ Collocare lo Strumento guida secondo l'asse.

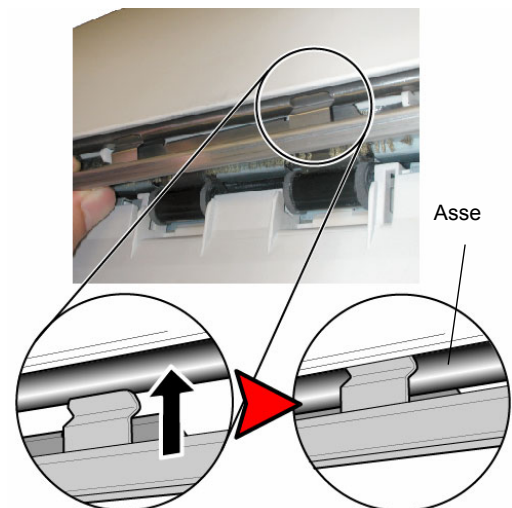

- ④ Lo Strumento guida si installa spingendo dal basso.

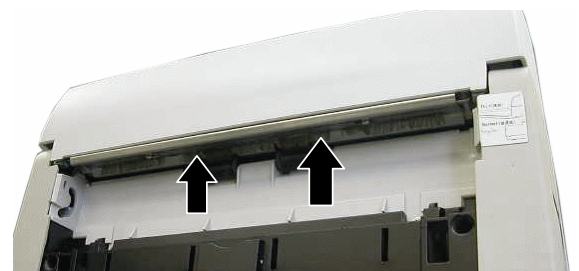



Come staccare lo strumento di guida
Come si vede dalla figura seguente, premere con le dita, e lo strumento di guida si stacca dal basso.



5. Svitare dall'Imprinter la vite di fissaggio temporanea.



6. Agganciare l'Imprinter allo scanner.

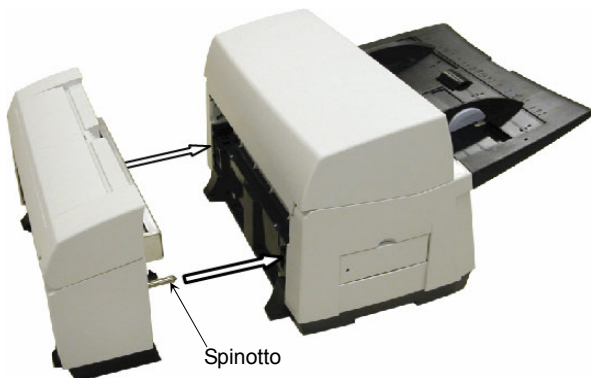

Sui lati dello scanner ci sono due fori, incastrare gli spinotti dell'Imprinter ai due fori.



- Quando si deve tirare su l'Imprinter, non tenerlo dalla parte del coperchio.
- Agganciare saldamente l'Imprinter allo scanner.
(→ Controllare che l'Imprinter non si stacchi dallo scanner, anche se viene tirato)
- Attenzione a non schiacciarsi le dita.

Dopo l'installazione



7. Avvitare la vite al punto di fissaggio dell'Imprinter, in modo che fissi saldamente l'Imprinter allo scanner. (1 posizione).

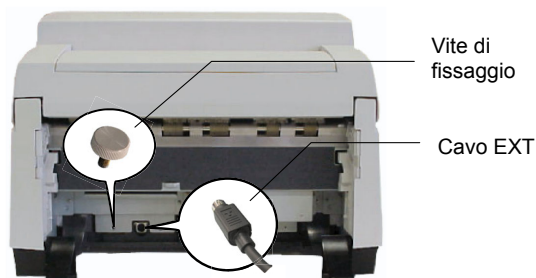

8. Collegare il cavo EXT al connettore dietro lo scanner.



- Stare attenti a non appoggiare lo scanner sugli agganci di fissaggio o urtare contro di essi perchè potrebbero danneggiarsi.
- Attenzione a non schiacciarsi le dita.

9. Reinstallare la cassetta di raccolta carta, rimosso al punto 3, sull'Imprinter.

- ① Agganciare il coperchio all'Imprinter incastrando le sporgenze ai fori al lato del coperchio.



- ② Ruotare il coperchio per chiuderlo.



10. Ricollegare il cavo di alimentazione allo scanner.



11. Collegare la spina di connessione.

2.2. Installare la cartuccia di inchiostro

Installare la cartuccia di inchiostro come segue:



ATTENZIONE Fare attenzione a quando inserite o cambiate la cartuccia di inchiostro. Attenzione a non inserirla scorrettamente.

1. Controllare che lo scanner sia acceso.
2. Aprire il coperchio dell'Imprinter tenendolo al centro come segue.

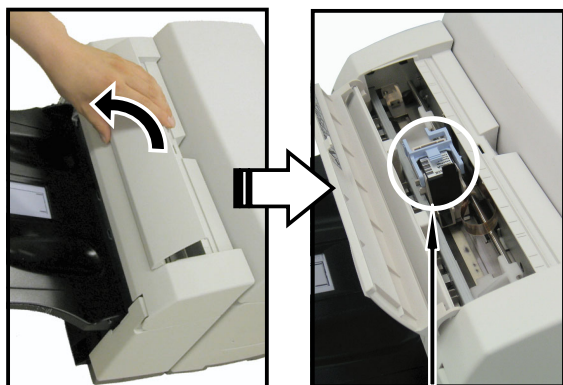

Supporto cartuccia di inchiostro

3. Rimuovere il nastro adesivo che fissa il supporto cartuccia di inchiostro e il Foglio di guida.
4. Stringere le estremità della leva della cartuccia con le dita, come si vede nella figura sottostante e rilasciarle.

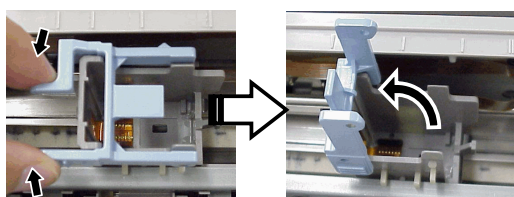

5. Estrarre la cartuccia di inchiostro dall'involucro.



6. Rimuovere il nastro adesivo protettivo dalla cartuccia di inchiostro.

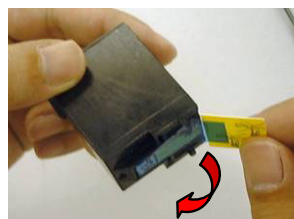

ATTENZIONE Non toccare la parte di metallo della cartuccia né rimettere il nastro adesivo protettivo.

7. Collocare la cartuccia di inchiostro nel supporto come mostrato in figura.

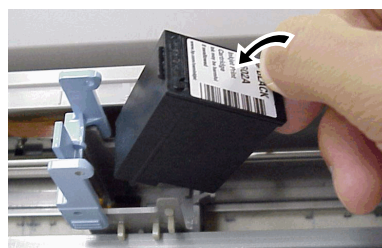

ATTENZIONE Stare attenti a non danneggiare i contatti del cavo flessibile con la cartuccia.

8. Abbassare gentilmente la leva finché non si chiude e si fissa nel supporto cartuccia.

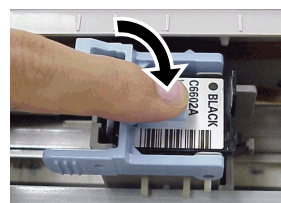

9. Mettere la cartuccia in corrispondenza del punto di stampa desiderato.

Deve essere posto all'interno dell'area utile di stampa dello scanner.

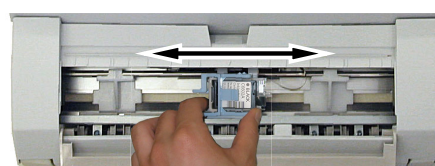

10. Chiudere il coperchio della cartuccia di inchiostro.



2.3. Operazione Test

Dopo aver installato l'Imprinter, controllare la funzione di scansione tramite la modalità di test non in linea dello scanner.

1. Mentre si preme il tasto [Function] (Δ o ∇) premere accendere lo scanner.

Premere il tasto [Function].

2. Rilasciare il tasto [Function] quando lo Schermo Numero di Funzione cambia da [P] a [b].

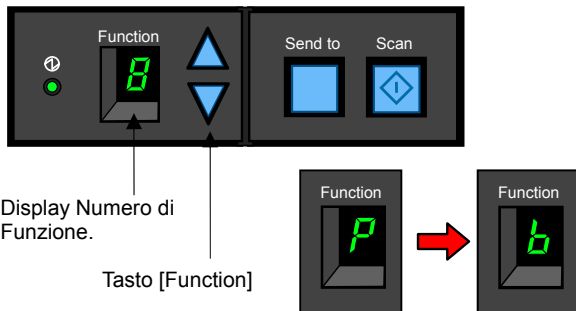

3. Mettere un foglio bianco sullo scivolo dell'ADF.



- Usare un foglio A4 o Lettera. Se la misura del foglio è più piccola di A4 o Lettera, può darsi che la scansione non avvenga con successo.
- Controllare che la cartuccia inchiostro sia posizionata entro la larghezza del documento.

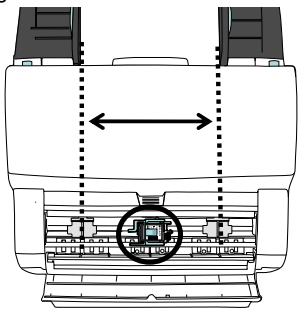

4. Premere il tasto [Scan].

⇒ La carta è alimentata nell'ADF. I caratteri di Test di stampa, vengono stampati sulla carta partendo da 5mm dal bordo in alto a sinistra.



Modelli di test di stampa disponibili:

Modello Test 1(Orizzontale)

ABCDEFGHIJKLMNOPQRSTUVWXYZ[\]^_`00000000

Modello Test 2(Orizzontale)

abcdefghijklmnopqrstuvwxyz{|}~ 00000000

Modello Test 3(Orizzontale)

!#\$%&()*+,-./0123456789;:<=>?@00000000

Modello Test 4(Verticale)

ABCDEFGHIJKLMNOPQRSTUVWXYZ[\]^_`00000000

Modello Test 5(Verticale)

abcdefghijklmnopqrstuvwxyz{|}~ 00000000

Modello Test 6(Verticale)

!#\$%&()*+,-./0123456789;:<=>?@00000000

Quando sono rasenti sullo scivolo dell'ADF molti fogli, il test di stampa ripete i modelli da 1 a 6.

La parte numerica "00000000" cambia, partendo da 0 (Zero) con un incremento di 1(uno).

(Un testo di prova viene stampato sul momento.

Premere il tasto [Scan] per continuare la stampa del testo di prova).

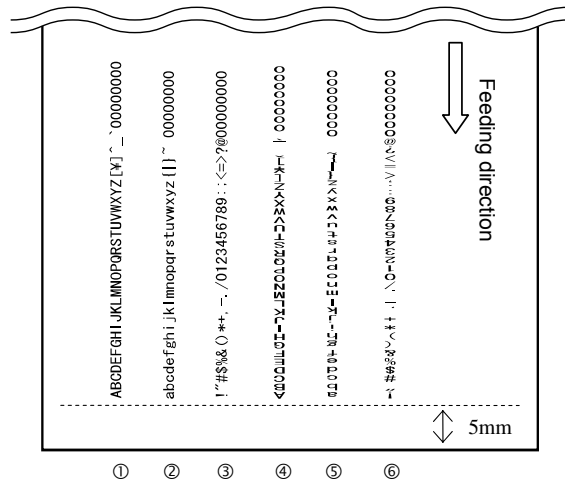

Esempio di modello test di stampa

5. Per chiudere la modalità di test di stampa fuori linea, spegnere lo scanner.

3. Operazioni Base

3.1. Impostare la posizione di stampa

Impostare la posizione di stampa come segue:

1. Aprire il coperchio della cartuccia di inchiostro.
2. Spostare il supporto della cartuccia di inchiostro nella posizione appropriata.

Afferrare il supporto della cartuccia stampa come mostrato nella figura, facendolo scivolare a destra o a sinistra entro la larghezza del documento, ponendolo nella giusta posizione.

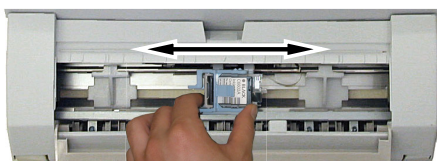

- La protuberanza “▲” mostra la posizione della cartuccia.
- Il coperchio dell'Imprinter, ha sui lati i simboli della misura dei documenti, usarli per aggiustare la posizione di stampa.
- Mettere il documento sullo scivolo dell'ADF e assicurarsi che la cartuccia di inchiostro sia posizionata entro la larghezza del documento.

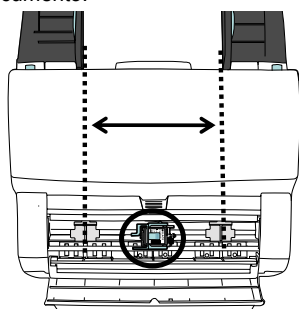

3.2. Come usare il Foglio di Guida

Usare il foglio di guida per prevenire gli inceppamenti della carta dovuto all'arricciatura dei bordi della carta, come si mostra di seguito.

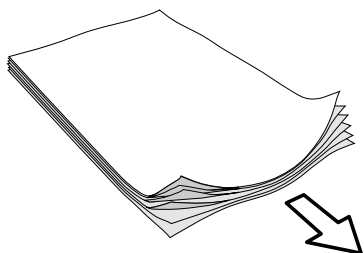

Direzione dell'alimentazione

Posizionare il foglio di guida agli estremi dei lati della carta.

1. Inserire il documento sullo scanner.
2. Aprire il coperchio cartuccia di inchiostro.
3. Far scorrere il foglio di guida a sinistra e a destra degli estremi della carta.

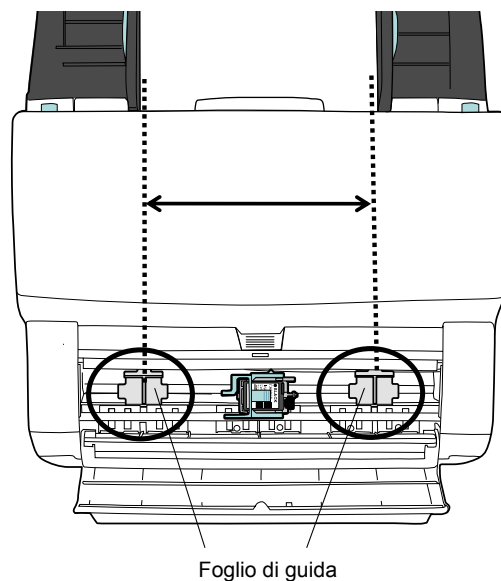

Quando si vuole stampare fino ai bordi di un foglio, rimuovere il foglio di guida per permettere alla cartuccia di inchiostro di posizionarsi al bordo.

Per stampare il bordo destro

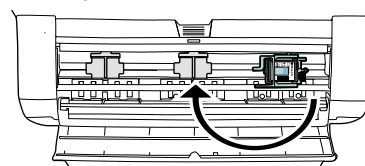

Per stampare il bordo sinistro

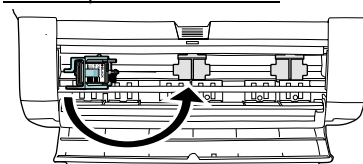

Attenzione a non far incastrare il foglio di guida con il nastro della cartuccia di inchiostro.

Per rimuovere il Foglio di guida

Premere e contemporaneamente tenere con le dita, come mostra di seguito. Tirare e staccare il foglio di guida.

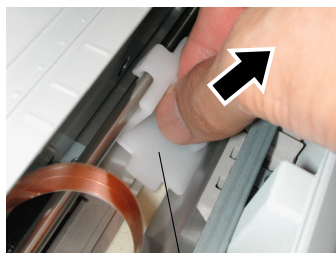

Foglio di guida

Per installare il Foglio di Guida

1. Il foglio di guida va installato come mostra la figura seguente.

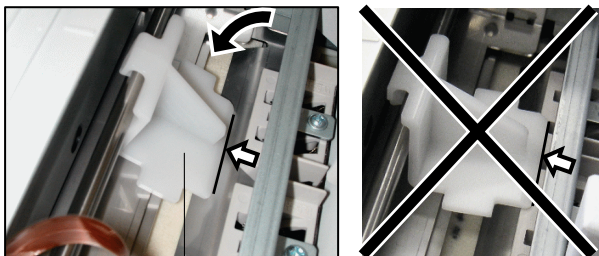

Foglio di guida

2. La parte in alto del foglio di guida deve essere premuta per essere incastrata bene alla sbarra.

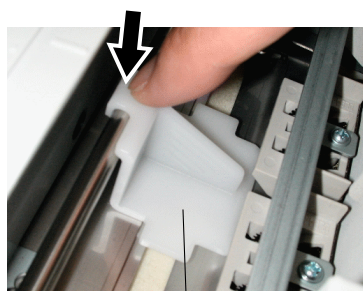

Foglio di guida

3.3. Impostazione stampa

Si possono vedere le impostazioni dell'Imprinter dalla finestra di dialogo del driver dello scanner.

Driver FUJITSU TWAIN (Esempio)

Fare Click sul tasto [Opzione].
Nella finestra di dialogo [Opzione], scegliere [Imprinter(Endorser)] e specificare le impostazioni di Imprinter.

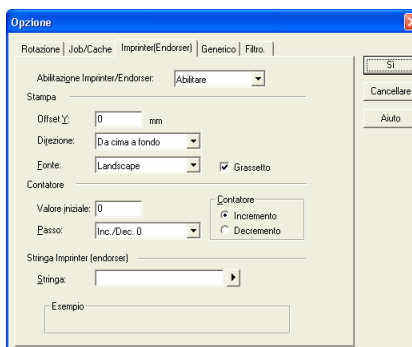

AVVISO

Dati disponibili :

- Impostazione della posizione di stampa.
- Orientamento Caratteri.
- Definizione Stringhe (max. 40 caratteri)
- Impostazione contatore (colonna, aggiungere/eliminare, fase).

Per i dettagli fare riferimento alla "Guida dell'Operatore del driver dello scanner "FUJITSU TWAIN 32" o "Aiuto Driver TWAIN"

3.4. Sostituire la cartuccia di inchiostro

Sostituire la cartuccia di inchiostro come segue:



- Quando appare il seguente messaggio, sostituire la cartuccia di inchiostro prima possibile.

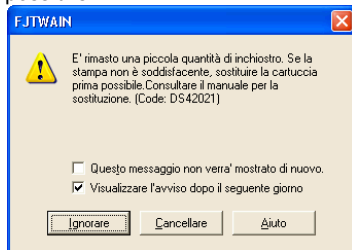

Se si continua a stampare, può accadere un problema di stampa per cui la stampa diventa chiara.

- Quando si installa o si sostituisce la cartuccia di inchiostro, stare attenti a non inserirla fuori scorrettamente.

1. Spegnere lo scanner.
2. Aprire il coperchio dell'Imprinter tenendolo al centro, come mostrato in figura.

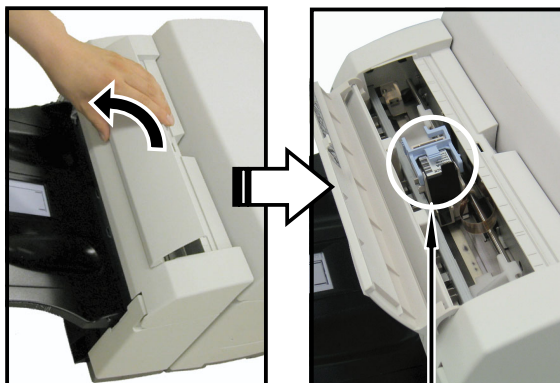

Supporto cartuccia di inchiostro

3. Stringere le estremità della leva della cartuccia con le dita, come mostrato nella figura sottostante e rilasciarle.

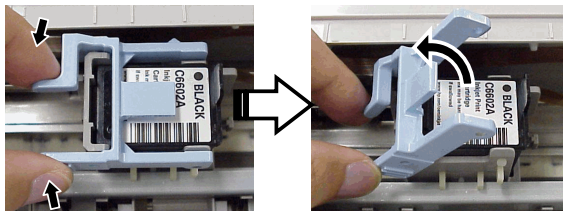

4. Rimuovere la vecchia cartuccia di inchiostro.

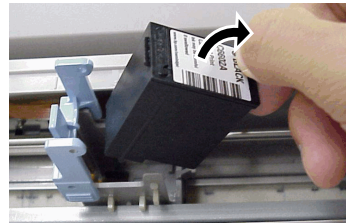

5. Rimuovere il nastro protettore dalla nuova cartuccia di inchiostro.

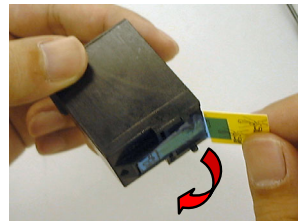

Non toccare la parte metallica della cartuccia né rimettere il nastro al suo posto.

6. Mettere la nuova cartuccia di inchiostro nel suo supporto come mostrato in figura.

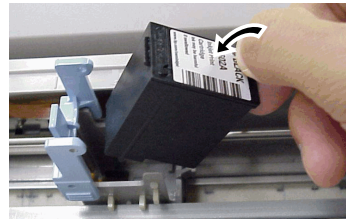

7. Abbassare delicatamente la leva finché non si chiude e si fissa nel supporto cartuccia.

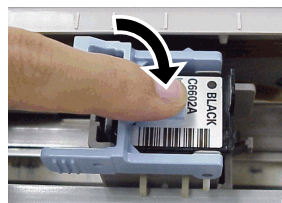

8. Collocare la cartuccia in corrispondenza del documento.

Deve essere collocata dove passa il documento.

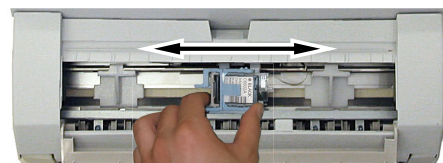

Quando la stampa è vicina al bordo del documento, verificare che nessun carattere venga stampato fuori dal foglio..

9. Chiudere il coperchio della cartuccia di inchiostro.



10. Accendere lo scanner.

11. Azzerare il Contatore di inchiostro rimanente.



Si deve azzerare il contatore inchiostro rimanente quando si cambia la cartuccia inchiostro.

- ① Sul menu [start], selezionare [Scanner Utility for Microsoft Windows] - [Software Operation Panel].

- ② Selezionare [Impostazione dispositivo].

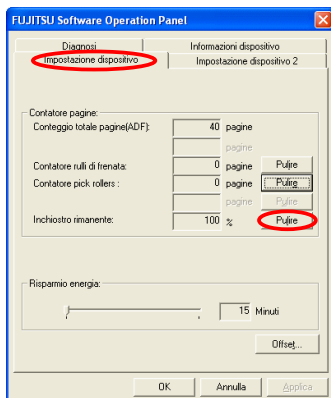

- ③ Fare click sul tasto [Pulire] dell' [Inchiostro rimanente].

⇒ Il contatore inchiostro rimanente è azzerato completamente. (→100%)

3.5. Rimuovere i documenti inceppati

Se ci sono documenti inceppati rimuoverli come segue:



Non tirare i documenti inceppati a forza. Aprire i coperchi per rimuovere i documenti inceppati.

1. Rimuovere i documenti dallo scivolo dell'ADF.
2. Afferrare la parte centrale del coperchio Imprinter e aprirlo come mostra in figura.

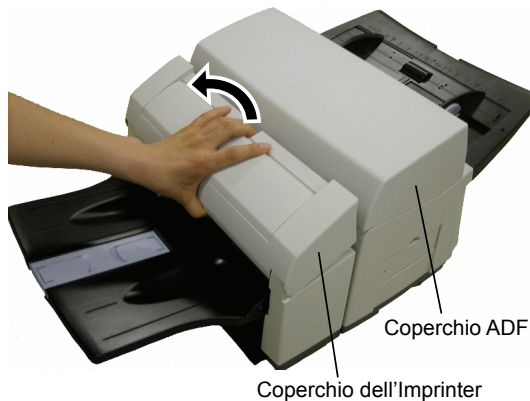

Per aprire il coperchio dell'ADF, prima di tutto aprire il coperchio dell'Imprinter, e poi aprire il coperchio dell'ADF.

3. Aprire il coperchio dell'ADF.



4. Rimuovere i documenti inceppati.

5. Chiudere il coperchio dell'ADF.

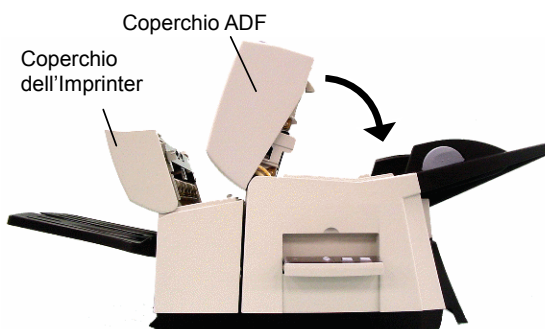

6. Afferrare la parte centrale del coperchio Imprinter e chiuderlo come mostra in figura.



Per chiudere il coperchio dell'Imprinter, prima di tutto assicurarsi che il coperchio dell'ADF sia chiuso, e poi chiuderlo.



- Non muovere l'Imprinter e lo scanner mentre sta stampando. La stampante potrebbe non funzionare.
- Quando non si usa l'Imprinter per lungo tempo, rimuovere la cartuccia stampa e conservarla.
- Ogni volta che si accende lo scanner l'inchiostro si consuma anche se non si stampa niente.
- Non muovere lo scanner con l'Imprinter già installato. L'Imprinter si può danneggiare.

4. Cure giornaliere

4.1. Pulire la cartuccia di inchiostro

L'inchiostro si asciuga quando l'Imprinter non viene usato, o l'inchiostro e le macchie si seccano sul beccuccio d'uscita inchiostro della cartuccia. Questo può bloccare l'ugello da dove esce l'inchiostro peggiorandone la qualità di stampa. Quando accadono questi tipi di problemi pulire la superficie dell'ugello della cartuccia.



Per la pulizia usare un panno asciutto o un panno libero da impurità e strofinare delicatamente asportando lo sporco e le macchie dalla superficie dell'ugello. (Non usare fazzoletti di carta.)

1. Spegnerlo scanner.
2. Rimuovere la cartuccia inchiostro.

(Fare riferimento a "3.4. Sostituire la cartuccia di inchiostro".)

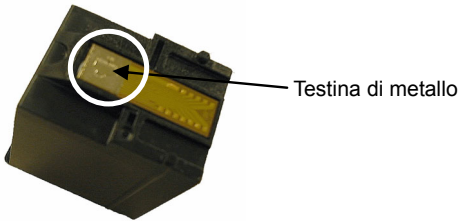

Quando si effettua la pulizia, stare attenti a non toccare le rotelle di metallo locate dietro i rulli superiori sul coperchio del supporto cartuccia di inchiostro.

3. Rimuovere delicatamente lo sporco e le macchie dalla superficie dell'ugello di inchiostro.

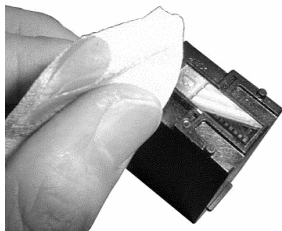

4. Accertarsi che lo sporco e le macchie siano completamente rimossi e rimettere al suo posto la cartuccia inchiostro.

(Fare riferimento a "3.4. Sostituire la cartuccia di inchiostro".)



Quando si inserisce la cartuccia di inchiostro state attenti ad inserirla in modo corretto.

4.2. Pulire l'Imprinter

Quando si usa l'Imprinter frequentemente, l'inchiostro si attacca sulla sua base macchiando poi la carta. Nella manutenzione quotidiana, effettuare la pulizia della base dell'Imprinter seguendo le procedure seguenti.



- Quando si pulisce, strofinare gentilmente via dalla base dell'Imprinter con un panno che assorba l'inchiostro residuo.
- Se l'inchiostro è secco, strofinare delicatamente con un panno umido con un po' d'acqua. L'inchiostro è solubile con l'acqua.

1. Spegnerlo scanner.
2. Aprire il coperchio del supporto cartuccia di inchiostro e rimuovere la cartuccia.
(Fare riferimento a "3.4. Sostituire la cartuccia di inchiostro".)
3. Aprire il coperchio dell'Imprinter.
4. Pulire il sostegno base della cartuccia di inchiostro tramite un panno che non rilasci residui.

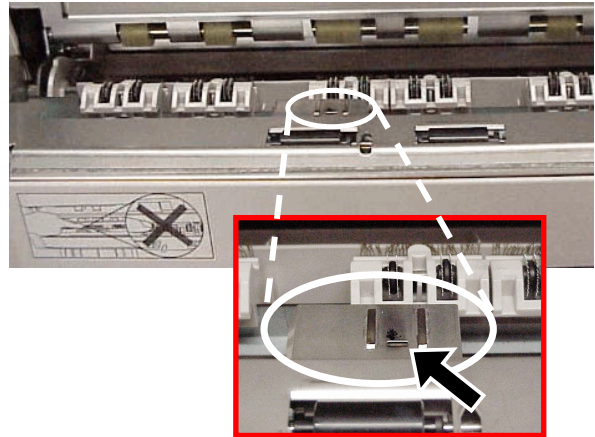

Quando si esegue la pulizia, stare attenti a non toccare le rotelline di metallo locate dietro i rulli superiori sul coperchio del supporto cartuccia di inchiostro.

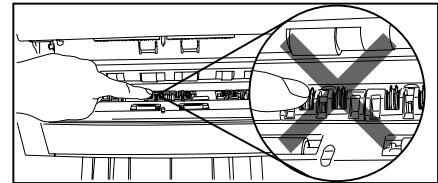

5. Controllare che lo sporco sia stato rimosso e richiudere il coperchio dell'Imprinter.
6. Installare la cartuccia di inchiostro nuova.
(Fare riferimento a "3.4. Sostituire la cartuccia di inchiostro".)

4.3. Pulire i rulli

Quando polvere, inchiostro o carta si attaccano alla superficie dei rulli di alimentazione, i documenti non possono essere acquisiti in modo corretto. Per prevenire i problemi di alimentazione pulire i rulli di superficie regolarmente.



Si raccomanda la pulizia ogni 5000 fogli.

1. Aprire il coperchio dell'Imprinter.

2. Pulire i rulli di gomma.

Pulire i rulli di gomma inferiori (in tutto sono 8).

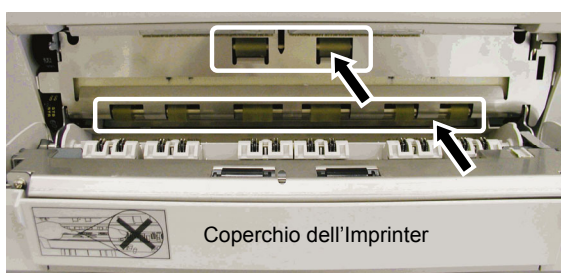

Con un panno che non rilasci impurità rimuovere gentilmente la polvere sulla superficie dei rulli. Ruotare i rulli tenendo premuti i tasti "Scansione" e "Avvia a" sul pannello frontale dello scanner e pulirli mentre girano.



Quando si esegue la pulizia, stare attenti a non toccare le rotelline di metallo locate dietro i rulli superiori sul coperchio dell'Imprinter.

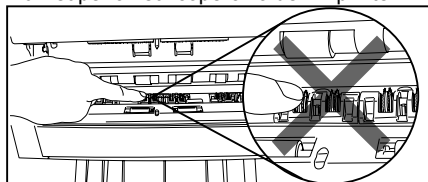

3. Pulire i rulli di plastica.

Pulire i due rulli di plastica neri sulla parte interna del coperchio dell'Imprinter.

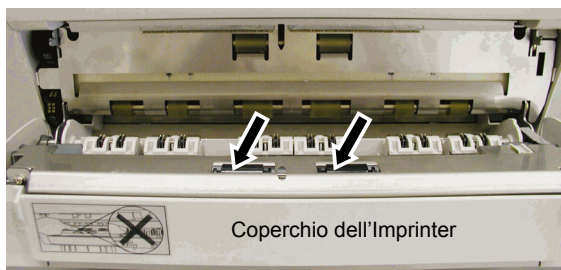

Far ruotare i rulli con le dita e strofinare delicatamente, rimuovere lo sporco o la polvere con un panno che non rilasci impurità.

4. Controllare che lo sporco e la polvere siano stati rimossi dai rulli e richiudere il coperchio della cartuccia stampa.

4.4. Come staccare l'Imprinter

Per staccare l'Imprinter dallo scanner fare riferimento al paragrafo "2.1 Installazione dell'Imprinter" ed eseguire i punti seguenti.

1. Staccare la cassetta di raccolta carta.

2. Staccare il coperchio che si trova sotto la cassetta.

3. Scollegare il cavo EXT.

4. Svitare la vite.

5. Nell'Imprinter c'è una leva se si preme con la mano sinistra, l'Imprinter si stacca come mostra in figura.

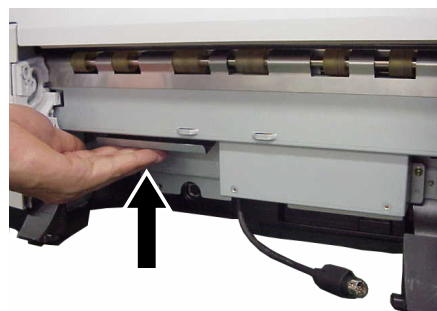

6. Attaccare allo scanner il coperchio staccato al passo 2.



7. Rimuovere lo Strumento di guida dallo Scanner.

(Fare riferimento a "Come staccare lo strumento di guida"(P.6).)

8. Attaccare il coperchio nero, rimosso nel passo 2, allo Scanner.

9. Attaccare allo scanner la cassetta staccata al passo 1.

5. Messaggi di Errore

Se il pannello funzione mostra i seguenti numeri, significa che l'Imprinter non funziona bene.

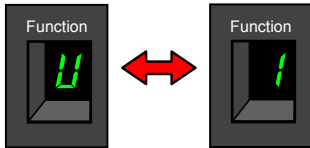

Descrizione: Inceppamento della carta all'interno dell'Imprinter.

Soluzione: Fare riferimento al paragrafo "3.5. Rimuovere i documenti inceppati".

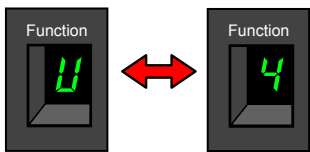

Descrizione: Il coperchio dell'Imprinter o dell'ADF è aperto.

Soluzione: Chiudere il coperchio dell'Imprinter o dell'ADF.

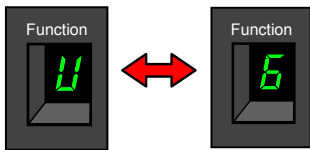

Descrizione: La cartuccia di inchiostro non è installata.

Soluzione: Aprire il coperchio del supporto cartuccia di inchiostro e controllare che la cartuccia sia correttamente installata.

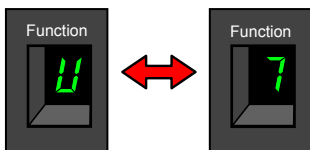

Descrizione: Non c'è rivelazione del documento nell'Imprinter.

Soluzione: Controllare che il documento sia stato alimentato correttamente e che non avvenga nessun inceppamento. Confermare che la posizione di stampa del carattere designata dallo scanner non sia fuori dalla pagina del documento. Se il documento non è rivelato posizionarlo correttamente. Se il documento si è inceppato fare riferimento al paragrafo "3.5. Rimuovere i documenti inceppati". Se la posizione designata per stampare le

lettere è fuori dal foglio della pagina, impostare la posizione sopra la pagina attraverso il driver dello scanner.

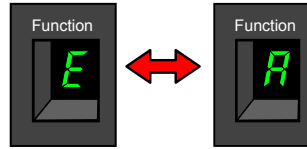

Descrizione: Problema all'Imprinter.

Soluzione:

- ① Aprire il coperchio della cartuccia di inchiostro e controllare che la cartuccia sia installata correttamente.
- ② Spegnerlo scanner e riaccenderlo di nuovo.
(Se il problema si ripresenta, contattare il negozio dove avete acquistato l'Imprinter o contattare il servizio di assistenza autorizzato FUJISTU).

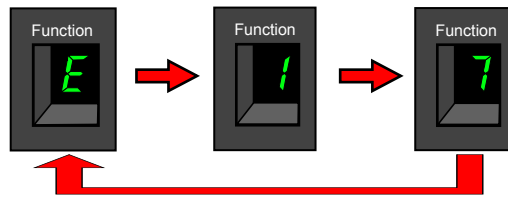



Descrizione: I fusibili dell'Imprinter sono consumati.

Soluzione: Per comprare i fusibili rivolgersi al venditore dove avete acquistato lo scanner oppure rivolgetevi al centro PFU Imaging Service and Support.

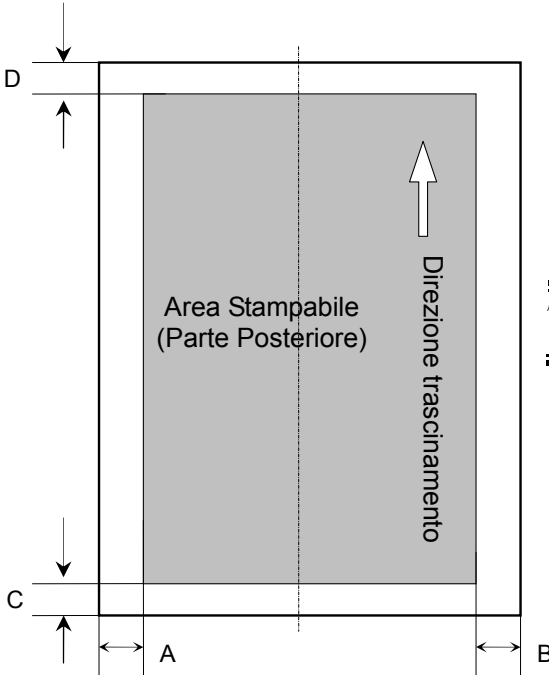

ATTENZIONE Per altri errori, fare riferimento alla "Guida dell'Operatore fi-5650C Image Scanner" inclusa nel User Manual CD-ROM di installazione fi-4530C.

6. Specifiche

Elementi	Specifiche
Metodo di stampa	Getto di inchiostro termico
Modalità di stampa	Post scansione
Caratteri stampati	Alfabetici: dalla A alla Z, dalla a alla z Numerici: 0, 1 a 9 Simboli: ! " \$ # % & ' () * +, - . / ; < = > ? @ [\] ^ _ { } ~
Massimo numero di lettere per riga	40 caratteri
Orientamento di stampa	0°, 180° (orientamento orizzontale), 90°, 270° (orientamento verticale)
Dimensione dei caratteri	Altezza 2,91 mm × larghezza 2,82 mm (orientamento orizzontale). Altezza 2,82 mm × larghezza 2,91 mm (orientamento verticale).
Spazio tra una lettera e l'altra	3.53mm
Documenti che possono essere acquisiti	Documenti supportati dal fi-5650C Per i dettagli fare riferimento alla "Guida dell'Operatore fi-5650C Image Scanner" - "Capitolo 6 Norme di funzionamento documenti ADF."
	<div style="border: 1px solid black; padding: 5px;"> <p>ATTENZIONE  Documenti con superfici lucide come carta termica, carta carbone, carta rivestita e carta patinata richiedono molto tempo affinché l'inchiostro si asciughi è possibile quindi uno scadimento di qualità di stampa. L'imprinter deve essere pulito frequentemente se si usano i succitati tipi di carta.</p> </div>
Area stampabile	 <p>A=5mm B=5mm C=5mm D=5mm</p> <div style="border: 1px solid black; padding: 5px; margin-top: 10px;"> <p>ATTENZIONE  Non stampare i margini delle pagine a meno di 5 mm.</p> </div>
Dimensione	Senza lo scanner : 413(W) × 164(D) × 246(H) mm Con lo scanner : 428(W) × 746(D) × 296(H) mm
Peso	5kg
Condizione dell'ambiente	Temperatura: 10° a 35°C Umidità: 20% a 80%
Materiali di consumo	Cartuccia inchiostro (P/N: CA00050-0262) Ciclo di ricambio: 4,000,000 lettere (Il numero di lettere può diminuire a seconda della fonte scelta.)

P3PC- E977-01ES

Imprinter fi-565PR

Guía del Usuario

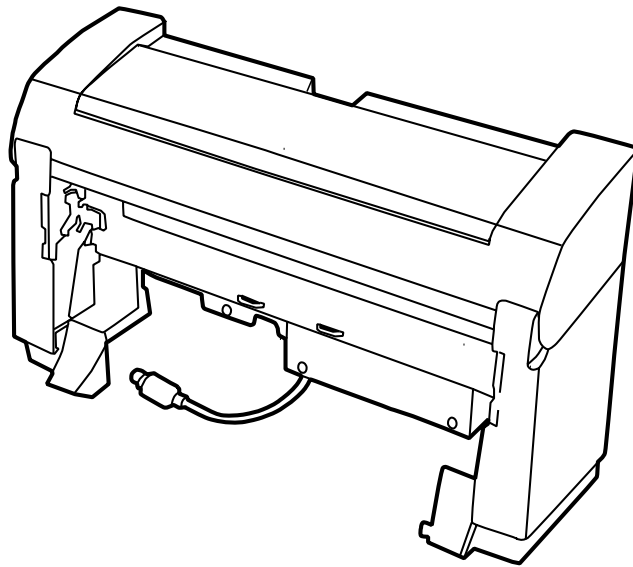

FUJITSU

Contenidos

Introducción	1
1. Preparaciones	4
1.1. Comprobación del Contenido del Paquete.....	4
1.2. Nombres y Funciones de las Piezas.....	4
2. Instalación	5
2.1. Instalación del Imprinter	5
2.2. Montaje del cartucho de impresión	7
2.3. Verificación de Impresión	8
3. Operaciones Básicas	9
3.1. Fijación de la posición de Impresión.....	9
3.2. Utilización de las Guías de Papel	9
3.3. Configuración de Impresión	10
3.4. Reemplazo del Cartucho de Impresión	11
3.5. Extracción de Documentos Atascados	12
4. Cuidado Diario	14
4.1. Limpieza del Cartucho de impresión.....	14
4.2. Limpieza del Imprinter.....	14
4.3. Limpieza de Rodillos	15
4.4. Desinstalación del Imprinter.....	15
5. Mensajes de Error	16
6. Especificaciones	17

Todos los Derechos Reservados, Copyright © PFU LIMITED 2004.

Los contenidos de este manual pueden estar sujetos a cambios sin previo aviso.

Queda prohibida la reproducción, adaptación o traducción de este manual sin la autorización por escrito.

LEA TODO ESTE MANUAL CON CUIDADO ANTES DE UTILIZAR ESTE PRODUCTO. LA INCORRECTA UTILIZACIÓN PODRÍA OCASIONAR DAÑOS O LESIONES IMPREVISTAS A LOS USUARIOS O PERSONAS SITUADAS EN LAS CERCANÍAS DEL DISPOSITIVO.

Mientras todos los esfuerzos se han hecho para asegurarse la exactitud de toda la información en este manual, PFU LIMITED no asume ninguna responsabilidad a cualquier partido para cualquier daño causado por los errores o las omisiones o por las declaraciones de cualquier tipo en este manual, sus actualizaciones o suplementos, si tales errores son las omisiones o declaraciones resultando desde la negligencia, los accidentes, o otra causa.

Además, PFU LIMITED ni asume ninguna responsabilidad surgiendo de la aplicación o el uso de cualquier producto o sistema descrito aquí; ni ninguna responsabilidad para los daños incidentales o consiguientes surgiendo del uso de este manual. PFU LIMITED niega todas las garantías respecto a la información contenida aquí, si se expresa, se implica, o es estatutario.

Introducción

Gracias por su compra del fi-565PR, Imprinter opcional para el escáner de imagen de color fi-5650C.

Esta guía explica la instalación y la utilización del Imprinter. Siga las instrucciones descritas en este manual, para el uso correcto del Imprinter. Además le proporciona informaciones importantes tales como los procedimientos para el reemplazo del cartucho de impresión. Por lo tanto, conserve esta guía en un lugar seguro y accesible para su consulta durante la utilización del producto.

(Para obtener detalles del uso del escáner fi-5650C, consulte la "Guía del Usuario" del escáner de imagen fi-5650C almacenado en el "User Manual CD" del fi-5650C.)

Fabricante

PFU LIMITED
International Sales Dept., Imaging Business de Division,
Products Group,
Solid Square East Tower, 580 Horikawa-cho, Saiwai-ku,
Kawasaki-shi Kanagawa 212-8563, Japan
Phone : +81 (44) 540-4538

Marcas Registradas

Microsoft, Windows y Windows NT son marcas registradas de Microsoft Corporation en los Estados Unidos y en otros países respectivos. Todos los demás nombres de productos y empresas mencionadas en el presente documento son marcas comerciales o marcas registradas de sus respectivas empresas.

Cómo son Indicadas las Marcas Registradas en este Manual

Las referencias de los sistemas operativos (OS) son indicadas a continuación:

Windows 95:	Microsoft® Windows® 95 operating system.
Windows 98:	Microsoft® Windows® 98 operating system.
Windows Me:	Microsoft® Windows® Millennium Edition operating system.
Windows NT 4.0:	Microsoft® Windows® NT 4.0 Server operating system, Microsoft® Windows® NT 4.0 Workstation operating system.
Windows 2000:	Microsoft® Windows® 2000 Professional operating system.
Windows XP:	Microsoft® Windows® XP Professional operating system, Microsoft® Windows® XP Home Edition operating system.

El término general "Windows" es utilizado en donde no se encuentre ninguna distinción entre los diferentes susodichos sistemas operativos.

Información de Regulación

Declaración de FCC (Para EE.UU.)

Este equipo ha sido probado y cumple con los límites establecidos para un dispositivo digital de clase B de acuerdo al apartado 15 de las normas de la Comisión Federal de Comunicaciones (FCC). Estos límites brindan una protección razonable en contra las interferencias perjudiciales en una instalación residencial. Este equipo genera, utiliza y puede emitir energía de radiofrecuencia y, si no se instala y utiliza conforme al manual de instrucciones, podría interferir perjudicialmente en las comunicaciones por radio. Sin embargo, no existe garantía alguna de que no se producirá interferencia en una instalación específica. Si este equipo provoca interferencias perjudiciales en las recepciones de radiofrecuencia o televisión, lo cual podrá ser determinado al encenderlo o apagarlo, se incita al usuario a que intente a corregir dicha interferencia por medio de la ejecución de una o más de las siguientes medidas:

- Cambie o Re-orienta la antena receptora.
- Aumente la separación entre el equipo y el receptor.
- Conecte el equipo en una toma de corriente eléctrica de un circuito diferente al cual el receptor se encuentre conectado.
- Consulte con su distribuidor local o con un técnico experto en radio y televisión.

Precaución de la FCC: Cambios o modificaciones a este equipo sin la autorización expresada por el partido responsable a dichas acciones, podría anular la autoridad del usuario para operarlo.

Regulaciones Canadienses DOC

Este aparato digital no excede los límites de clase B de emisión de interferencia de radiofrecuencia establecidas por las regulaciones de interferencia de radiofrecuencia del Departamento Canadiense de Comunicaciones. Este aparato digital de clase B cumple con la norma canadiense ICES-003.

Le présent appareil numérique n'émet pas de bruits radioélectriques dépassant les limites applicables aux appareils numériques de la classe B prescrites dans le Règlement sur le brouillage radioélectrique dicté par le ministère des Communications du Canada. Cet appareil numérique de la classe B est conforme à la norme NMB-003 du Canada.

Bescheinigung des Herstellers / Importeurs

Hiermit wird bescheinigt, daß *der/die/das*

fi-565PR

- In Übereinstimmung mit den Bestimmungen der EN45014(CE) funktentstört ist.
- Laut Maschinenlärminformationsverordnung 3. GS GV, 18.01.1991:Der höchste Schalldruckpegel beträgt 70 dB (A) oder weniger gemäß ISO/7779.

Utilización en Entornos de Alta-seguridad

Este producto ha sido diseñado, desarrollado y fabricado para un uso general asumiendo la utilización en entornos de oficina, personales, domésticas, industriales regulares y de general-intención. NO está diseñado, desarrollado ni fabricado para la utilización en entornos que impliquen grandes riesgos potenciales a la vida y la salud cuando un grado extremadamente alto de seguridad es requerido, y que, si no son tomadas, pudieran ocasionar lesiones, daños físicos, pérdidas similares o incluso la muerte (llamado de aquí en adelante simplemente como "Utilización en Entornos de Alta Seguridad"). Dichos entornos incluyen, sin limitaciones:- Control de reactores de energía nuclear. - Control de aeronaves. - Control de tráfico aéreo. - Control operativo de transportes de masas. -en el equipo médico para la vida sustentada. - Control de lanzamiento de armas y cuando provisionalmente la seguridad en cuestión no se asegura. NUNCA utilice este producto sin comprobar que se han tomado todas las medidas necesarias para cumplir con los requisitos para la utilización en Entornos de Alta Seguridad. PFU LIMITED no asume ninguna responsabilidad en absoluto para los daños surgiendo del uso de este producto por el usuario en los Entornos de Alta-Seguridad, y para cualquiera reclamación o indemnización de los daños por el usuario o un tercero.

Advertencias y Regulaciones

Indicaciones de Advertencia Utilizadas en Este Manual



Esta indicación alerta a los operadores a una operación que si no es observado estrictamente, podría causar heridas graves o incluso a muerte.



Esta indicación alerta a los operadores a una operación que si no es observado estrictamente, podría causar riesgos de seguridad al personal u el daño al equipo.

Símbolos Utilizados En Este Manual

Los siguientes símbolos son utilizados adicionalmente a las indicaciones de precaución y advertencia



Este símbolo alerta a los operadores a la información particularmente importante. Asegúrese de leer esta información.



Este símbolo alerta a los operadores a los avisos útiles con respecto a la operación.



Un símbolo de TRIÁNGULO indica el requerimiento de cuidado y atención en especial. El dibujo dentro del triángulo muestra la precaución específica



Un CÍRCULO con una línea diagonal muestra la acción no permitida a los usuarios. El dibujo dentro o debajo del círculo muestra la acción específica no permitida.



Los caracteres del contorno cuyo fondo está coloreado muestran las instrucciones que los usuarios deben seguir. El dibujo que muestra la instrucción específica podría estar incluido.

Pantallas Utilizadas en los Ejemplos de este Manual

Las distintas imágenes de pantallas (capturas de pantalla) utilizadas en este documento podrían ser distintas y sujetas a cambiar sin previo aviso por el interés del mejoramiento del producto. Si la pantalla visualizada es diferente a las imágenes en este manual, prosiga operando con las pantallas mostradas durante la actual instalación consultando el Manual del Usuario de la aplicación. Además, las imágenes de pantalla en este manual fueron capturadas del controlador de escáner "FUJITSU TWAIN32 para Windows.

Acerca del Mantenimiento

El usuario no debe ejecutar reparaciones en este producto. Para las reparaciones a este producto, póngase en contacto con su distribuidor local del escáner o un centro autorizado de servicios técnicos de Escáner de Imagen de FUJITSU.

Precauciones de Seguridad

SIGA LAS INSTRUCCIONES Y ASEGÚRESE DE PRESTAR ATENCIÓN A LAS ADEVERTENCIAS Y PRECAUCIONES DESCRITAS A CONTINUACIÓN.



No toque la enchufe de alimentación de energía con las manos húmedas. El hacerlo, podría provocar una descarga o choque eléctrico



Un cable de AC dañado podría ocasionar una descarga eléctrica o fuego. NO coloque objetos pesados encima del cable de AC. Ni lo tire, encurve, gire, caliente, dañe o modifique. Además, NO utilice cables de AC o enchufes de alimentación que se encuentren dañados, ni cables de AC o enchufes de alimentación cuando la toma de corriente de pared esté suelta (o floja).



Utilice solamente los cables especificados de AC y de conexión que fueron suministrados con este producto. La falta de utilizar los cables correctos podría causar descargas eléctricas y estropear el equipo.



Utilice este escáner sólo en el voltaje y corriente de alimentación indicada. El voltaje y corriente de alimentación impropia podría causar fuego o choque eléctrico. También, no lo conecte a las pistas de Múltiple-alimentación.



Utilizando un paño suave y seco, limpie el polvo en componentes y accesorios metálicos en la enchufe de alimentación. El polvo acumulado podría provocar una descarga eléctrica o fuego.



No instale el escáner en lugares donde haya humo de aceite, vapor, humedad, y polvo. El hacerlo, podría provocar una descarga eléctrica o fuego.



Si detecta calor proveniente del dispositivo o detecta otros problemas tales como humo, olores o ruidos anormales, apague inmediatamente el escáner y luego desenchúfelo. Asegúrese que el humo haya cesado, y luego póngase en contacto con su distribuidor local del escáner o un centro autorizado de servicios técnicos del escáner.



Si el escáner se ha dañado por cualquier razón, apague el escáner y desenchúfelo antes de ponerse en contacto con su distribuidor local del escáner.



No inserte ni coloque objetos metálicos en el escáner. No digitalice documentos húmedos o documentos con clips de papel o grapas. No salpique ningún líquido ni permita que el escáner se moje.



Si algún objeto (agua, pequeños objetos metálicos, líquidos, etc.) cae en el escáner, apáguelo de inmediato, desenchúfelo de la toma corriente eléctrica y póngase en contacto con su distribuidor local del escáner o centro de servicios técnicos. Preste particular atención a esta advertencia en lugares donde haya niños.



No desmonte o modifique el escáner. El interior del escáner contiene componentes de alto-voltaje. El tocar estos componentes podría ocasionar choques eléctricos o fuego.



No desmonte o modifique el escáner. El interior del escáner contiene componentes de alto-voltaje. El tocar estos componentes podría ocasionar choques eléctricos o fuego.



Las precauciones importantes descritas en este manual son las siguientes.



Instale el escáner en una mesa, en la cual ninguna parte del escáner sobresalga de dicha mesa. Además asegúrese de instalarlo en una superficie plana y llana.



No instale el escáner en superficies inestables. Instálelo en una superficie la cual no reciba ninguna vibración para evitar la caída del dispositivo. Además, tendrá que ser una superficie fuerte que soporte el peso del escáner y otros dispositivos.



Inserte firmemente el enchufe de alimentación en la toma corriente eléctrica más cercana.



Instale el escáner fuera de fuertes campos magnéticos y otras fuentes de interferencia eléctrica. Además, protéjalo de la electricidad estática debido a que esta pueda ocasionar mal-funcionamientos



No utilice las pulverizaciones de aerosoles para limpiar el escáner. Las pulverizaciones de aerosoles causan la suciedad y el polvo al entrar en el escáner, creando mal funcionamiento y fallos del dispositivo.



Quando el escáner no se utiliza por un largo período, por su seguridad, asegúrese en desconectar el enchufe de alimentación de la toma de corriente eléctrica.



No exponga el escáner directamente al sol o cerca de algún aparato de alta temperatura. De lo contrario, pueda que la temperatura interna del escáner exceda su capacidad máxima produciendo fuego o problemas en el escáner. Instale el escáner en un lugar con suficiente ventilación.



No bloquee los puertos de ventilación. El bloqueo de los puertos de ventilación genera calor dentro del escáner, la cual podría ocasionar fuego o estropear el escáner



No coloque objetos pesados sobre el escáner ni utilice la superficie superior del escáner para ejecutar otras tareas. La utilización impropia podría causar lesiones.



No mueva el escáner con los cables de alimentación y de interfaz conectadas, de lo contrario podría dañar los cables, causando fuego, descarga eléctrica o lesiones. Antes de mover el escáner asegúrese de desenchufarlo de la toma de corriente eléctrica, y de desconectarlo de los demás cables conectados.

Además, asegúrese que el suelo esté libre de obstrucciones



Evite cualquier contacto al escáner (o al papel) cuando se encuentre en funcionamiento. De lo contrario ésta podría ocasionar heridas.



No utilice el dispositivo inmediatamente después de haberlo trasladado de un lugar frío a uno cálido. Esto podría causar condensación creando errores de digitalización. Déjelo reposando por una o dos horas antes de utilizarlo.

1. Preparaciones

1.1. Comprobación del Contenido del Paquete

Al desempaquetar el Imprinter, asegúrese que todas las siguientes piezas escritas en la lista de comprobación estén incluidas en el paquete.

Si no encuentra alguna pieza o ésta es defectuosa, póngase en contacto con su distribuidor local.

1.2. Nombres y Funciones de las Piezas

< Unidad del Imprinter >

Lado Frontal

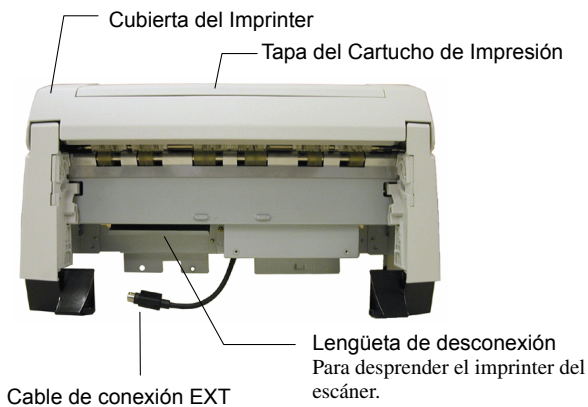

Lado Posterior



< Instrumento Guía >



< Escáner con Imprinter Instalado >

Lado Frontal

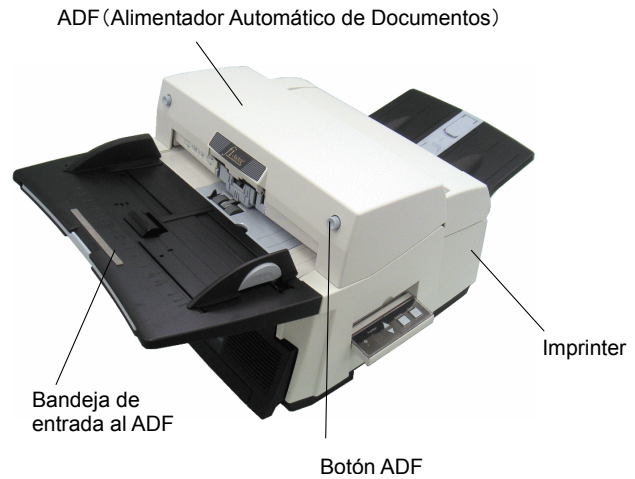

Lado Posterior

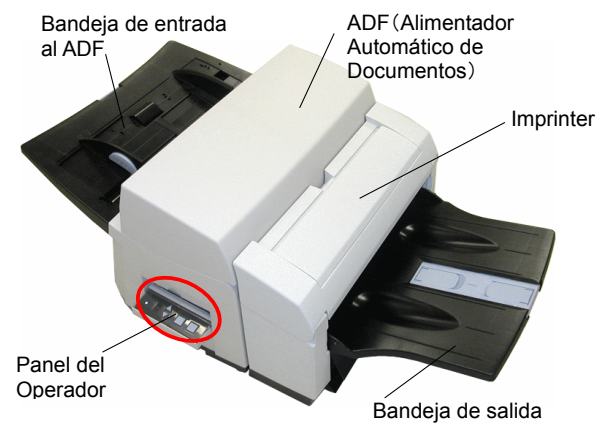

< Interior del Imprinter >

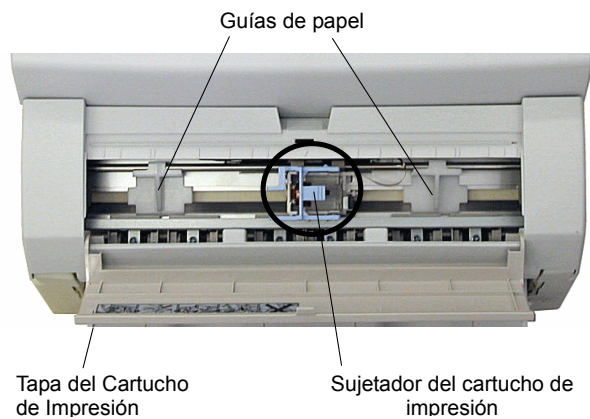

2. Instalación

2.1. Instalación del Imprinter

Instale el imprinter de la siguiente manera:

1. Apague el escáner y desenchúfelo.
2. Desmonte la Bandeja de Salida del escáner.
 - ① Levante la bandeja de salida aproximadamente 45°.



- ② Desmote la bandeja, presionando la parte central de la bandeja de la manera mostrada en la siguiente fotografía.

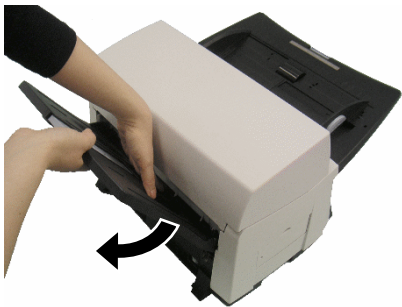

3. Desmote la tapa negra ubicada debajo de la bandeja de salida.

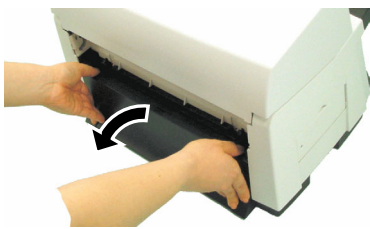

PRECAUCIÓN  Antes de la instalación del Imprinter, asegúrese de haber desmontado la bandeja de salida y la tapa negra.

4. Instale el Instrumento Guía al escáner.

- ① Verifique la posición del Instrumento Guía.

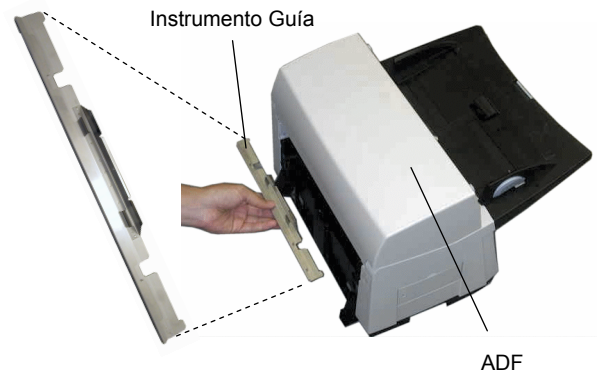

- ② Mirando desde abajo verifique la posición del eje (varilla).

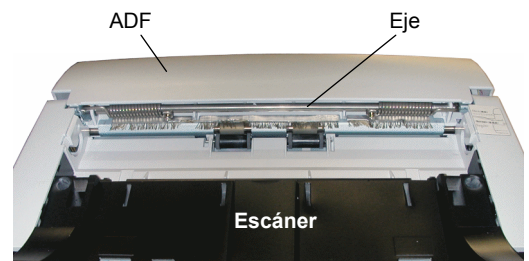

- ③ Coloque el Instrumento Guía junto al eje (varilla).

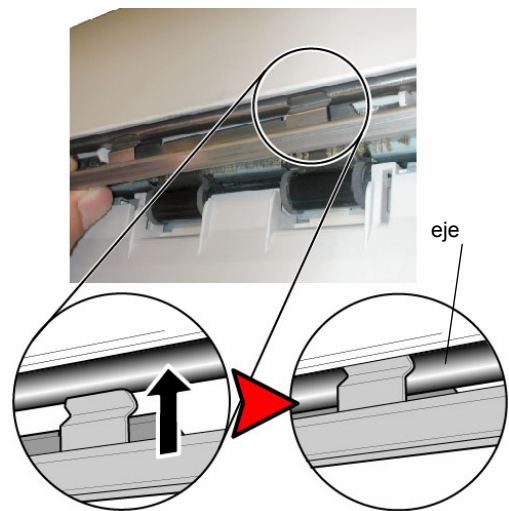

- ④ Instale el Instrumento Guía presionándolo hacia arriba.

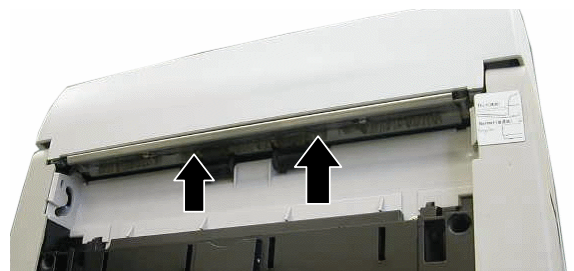



Cómo desinstalar el Instrumento Guía
Presione con sus dedos el Instrumento Guía y retírelo deslizándolo hacia abajo.

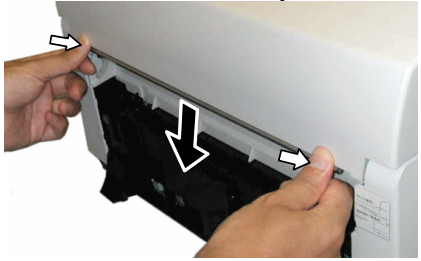

5. Destornille el tornillo de fijación ubicado en la parte posterior del Imprinter.

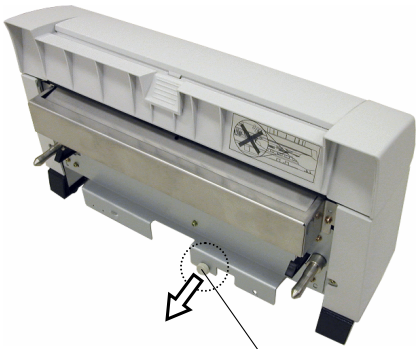

Tornillo de fijación

6. Instale el Imprinter al escáner

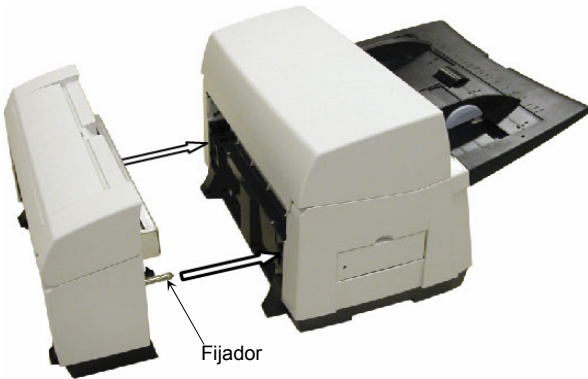

Inserte los fijadores (2) del Imprinter en los orificios del escáner.



- Al levantar el Imprinter, NO lo sujete por la cubierta del imprinter.
- Inserte el fijador hasta que el imprinter esté firmemente instalado al escáner. (→ Tire del Imprinter y verifique que no se desinstale del escáner.)
- Tenga cuidado en NO pellizcarse los dedos.

Después de la instalación

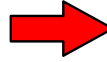

7. Entornille firmemente el tornillo de fijación.

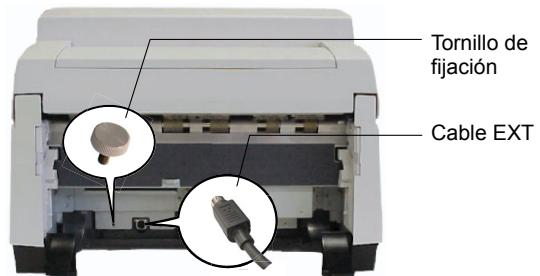

Tornillo de fijación

Cable EXT

8. Conecte el cable del Imprinter (Cable EXT) en el conector del escáner.



El Imprinter no funcionará si el cable EXT no está instalado. Si realiza una digitalización en este estado, atascos de papeles ocurrirán en el imprinter.

9. Monte al Imprinter la tapa negra que fue retirada en el paso N° 3.

- ⓐ Encaje las ranuras de los extremos de la parte inferior de la tapa en los salientes del imprinter.



- ⓑ Presione la parte superior y cierre la tapa.



- Monte al Imprinter la bandeja de salida que fue retirada en el paso N° 2.

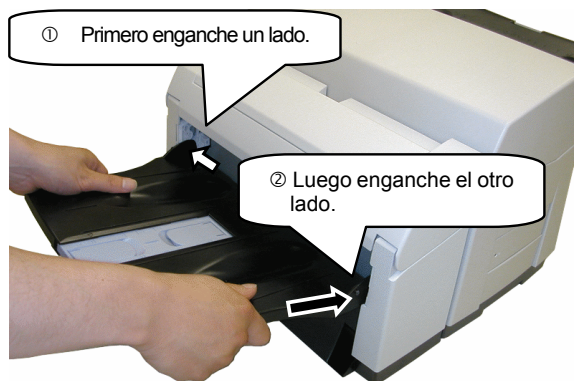

- Conecte el cable de alimentación al escáner.

2.2. Montaje del cartucho de impresión

Con los siguientes pasos, monte el cartucho de impresión:

PRECAUCIÓN Cuando instale o reemplace el Cartucho de impresión procure insertarlo en la posición correcta.

- Verifique que el escáner esté apagado.
- Abra la tapa del cartucho de impresión sujetándola de la parte central, de la siguiente manera.

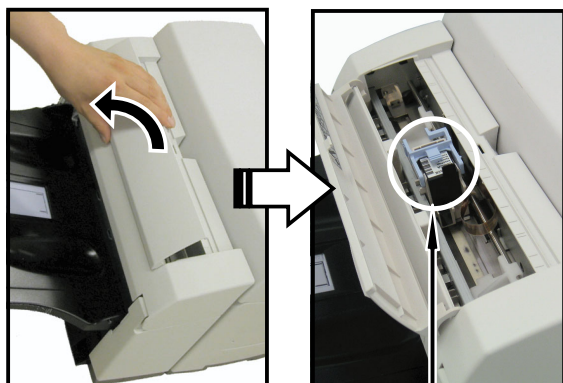

Sujetador del Cartucho de impresión

- Retire la cinta que sujeta el Sujetador del Cartucho de impresión y la guía de papel.
- Presione y libere los brazos con el dedo pulgar e índice, tal y como se muestra a continuación.

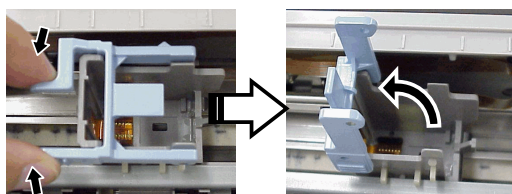

- Saque el cartucho de impresión de la bolsa.



- Retire la cinta de protección del cartucho de impresión.

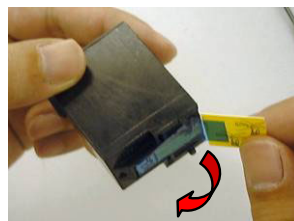

PRECAUCIÓN No toque la parte metálica del cartucho ni regrese la cinta al cartucho.

- Coloque el cartucho de impresión con la lengüeta hacia la derecha de la siguiente manera.

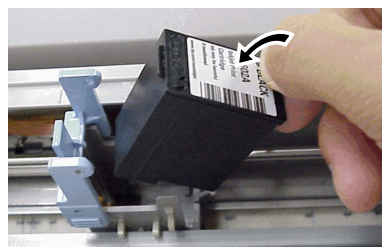

PRECAUCIÓN Procure que el cartucho no coja (y dañe) el film del circuito de impresión.

- e el brazo delicadamente hasta que se asegure y sujete el cartucho en su lugar.

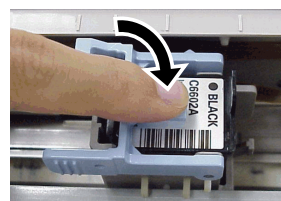

- Mueva el Sujetador del cartucho de impresión a la posición apropiada para la impresión.

Colóquela sobre el área por donde pasará el documento.

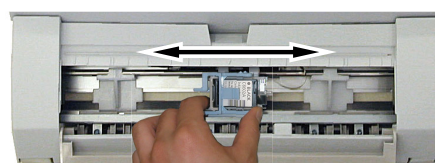

10. Cierre la tapa del Cartucho de impresión.



2.3. Verificación de Impresión

Después de la instalación del Imprinter, verifique si puede imprimir en el modo de Prueba de Impresión Fuera de Línea (Offline).

1. Pulsando el botón [Function] (de Función) (Δ ó ∇) en el panel del operador, encienda el escáner.

Continué pulsando el botón [Function].

2. Suelte el botón [Function] cuando el Monitor de Números de Funciones cambie de [P] a [b].

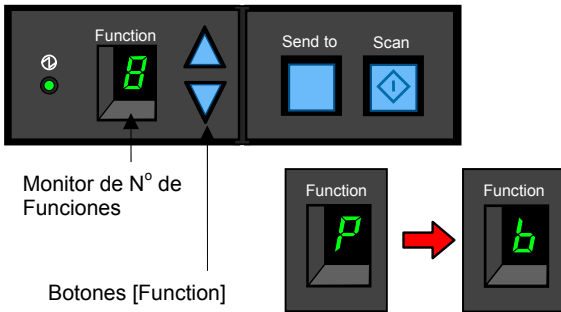

3. Coloque un papel en blanco, en la bandeja de entrada al ADF.



- Utilice papel tamaño A4 o Carta. Si el tamaño del papel es inferior a los susodichos, pueda que no imprima correctamente.
- Confirme que el cartucho esté situado dentro de la anchura del documento.

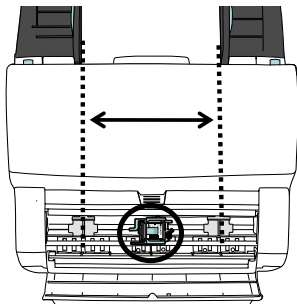

4. Pulse el botón [Scan] (Escanear).

⇒ El papel será alimentado al ADF. Luego realizará una impresión de prueba comenzando desde los 5mm del borde principal.



Los patrones de impresión de prueba disponibles son los siguientes:

Patrón de Prueba 1 (Horizontal) :
 ABCDEFGHIJKLMNOPQRSTUVWXYZ[\]^_`00000000

Patrón de Prueba 2 (Horizontal) :
 abcdefghijklmnopqrstuvwxyz{|}~ 00000000

Patrón de Prueba 3 (Horizontal) :
 !"#%&()*+,-./0123456789;:<=>?@00000000

Patrón de Prueba 4 (Vertical) :
 ABCDEFGHIJKLMNOPQRSTUVWXYZ[\]^_`00000000

Patrón de Prueba 5 (Vertical) :
 abcdefghijklmnopqrstuvwxyz{|}~ 00000000

Patrón de Prueba 6 (Vertical) :
 !"#%&()*+,-./0123456789;:<=>?@00000000

Quando se ha cargado varias hojas de documentos en el ADF, la impresión de prueba realizará los patrones del 1 al 6. La porción de numérica de "00000000" empezará de 0 (Cero) aumentando en 1(uno).

Un patrón de prueba será impreso por cada prueba de impresión. Pulse el botón [Scan] si desea continuar la impresión del siguiente patrón de prueba.

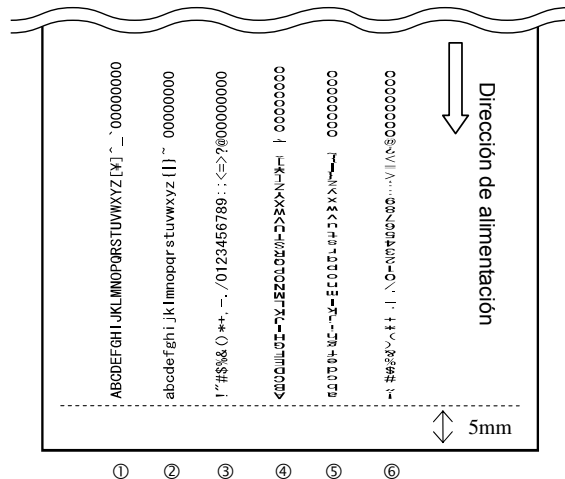

Muestra de los patrones de impresión.

5. Para detener el Modo de Impresión de Prueba Fuera de Línea, apague el escáner pulsando el interruptor de encendido.

3. Operaciones Básicas

3.1. Fijación de la posición de Impresión

1. Abra la tapa del Cartucho de impresión.
2. Mueva el Sujetador del Cartucho de impresión a la apropiada posición de impresión.

Sostenga el Sujetador del cartucho de impresión de la manera como se muestra en la fotografía debajo, deslícelo dentro de la anchura del documento, a la derecha o izquierda y fíjelo en la posición deseada a imprimir.

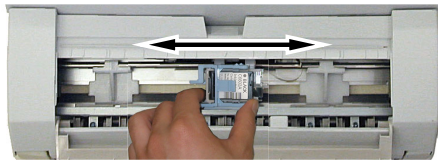

- El saliente "▲" en el sujetador señala la posición del cabezal del cartucho de impresión.
- Utilice las marcas indicativas del tamaño de documento situados en la cubierta del Imprinter para ajustar la posición de impresión.
- Coloque el documento a escanear en el ADF para confirmar que el cartucho de impresión se encuentre dentro de la anchura del documento.

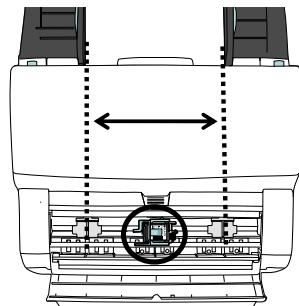

3.2. Utilización de las Guías de Papel

Utilice las guías de papel para prevenir atascos de papeles cuando use documentos con extremos curvados como se muestra en la ilustración debajo.

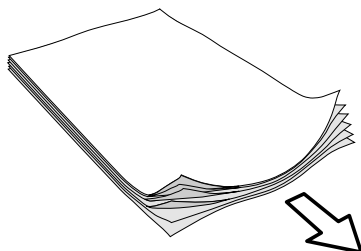

Dirección de colocación al escáner

De la manera mostrada a continuación, deslice las guías de papel en los lugares por donde pasarán los extremos del documento.

1. Coloque el documento en el escáner.
2. Abra la tapa de cartucho de impresión.
3. Deslice las guías de papel hasta los lugares por donde pasarán los extremos del documento.

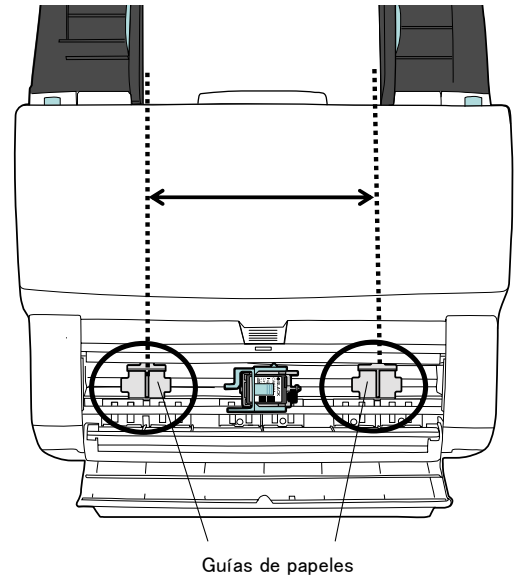

Cuando desee imprimir cerca del extremo derecho o izquierdo de una hoja ancha, desmonte la guía y vuelva a montarlo en la parte central, para que la guía no obstruya el lugar la impresión.

Para impresiones por el extremo derecho:

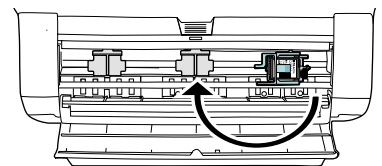

Para impresiones por el extremo izquierdo:

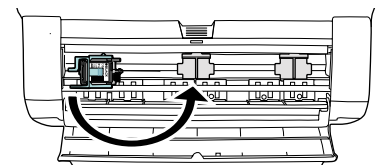

PRECAUCIÓN Procure que las guías no cojan (y dañen) el film del circuito de impresión.

< Desmontaje de las Guías de Papel >

Presionando y sujetando con sus dedos, levante y tire la guía de la manera mostrada a continuación.

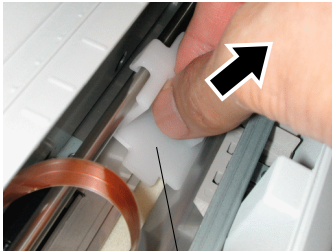

Guía de papel

< Montaje de las Guías de Papel >

1. Monte la guía de la manera ilustrada en la fotografía izquierda.

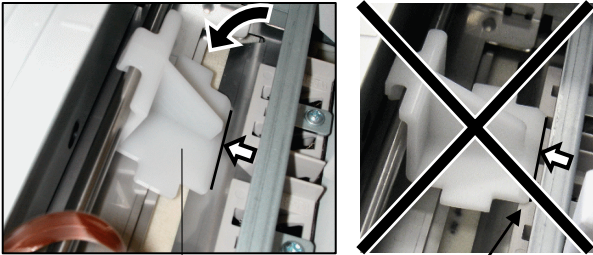

Guía de papel

2. Presione el tope de la guía hasta que se ajuste.

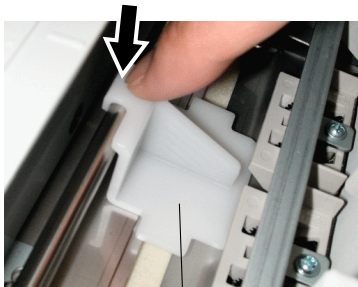

Guía de papel

3.3. Configuración de Impresión

Podrá establecer las configuraciones del Imprinter en la ventana de diálogo del controlador de escáner.

Controlador FUJITSU TWAIN (Ejemplo)

Haga clic en el botón [Opción].

En la ventana de diálogo de [Opción], seleccione [Impresora] y especifique las configuraciones del Imprinter.

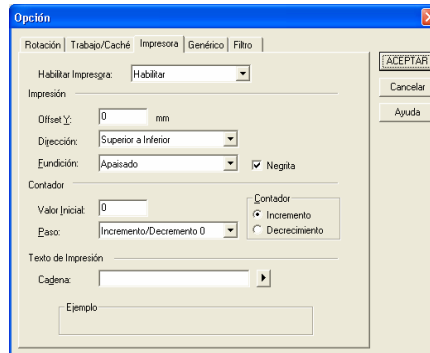

Las siguientes configuraciones son disponibles:

- Offset Y (lugar de inicio de impresión)
- Orientación del tipo de letra.
- Texto de impresión (Máx.: 40 caracteres)
- Configuración del Contador (columnas, incrementar / disminuir, paso)

Para más detalles, consulte a la "Guía del Usuario del Controlador de Escáner FUJITSU TWAIN 32" o la "Ayuda del controlador TWAIN".

3.4. Reemplazo del Cartucho de Impresión

Reemplace el cartucho de impresión de la siguiente manera:



- Cuando aparezca el siguiente mensaje, reemplace el cartucho de impresión lo más pronto posible.

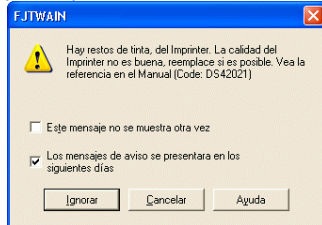

Si continúa la impresión sin realizar el reemplazo, pudiese ocurrir problemas de impresión por falta de tinta.

- Cuando lo instale o reemplace procure insertarlo en su correcta posición.

1. Apague el Escáner.
2. Abra la tapa del cartucho de impresión sujetándola de la parte central, de la siguiente manera.

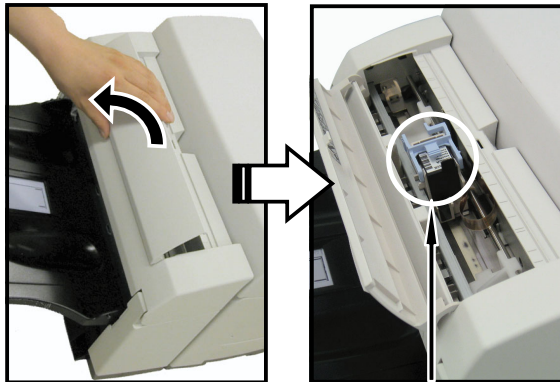

Sujetador del Cartucho de impresión

3. Presione y libere los brazos con el dedo pulgar e índice, de la manera mostrada a continuación.

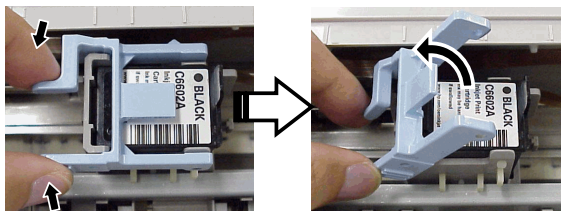

4. Extraiga el cartucho de impresión consumido.

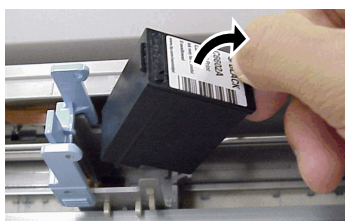

5. Retire la cinta de protección del nuevo cartucho de impresión.

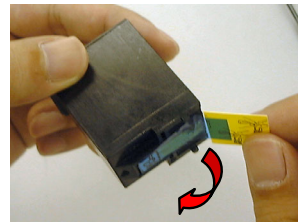

No toque la parte metálica del cartucho ni regrese la cinta al cartucho.

6. Coloque el cartucho de impresión en el Sujetador con la lengüeta del cartucho hacia la derecha.

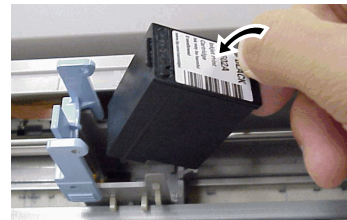

7. Baje el brazo delicadamente hasta que se asegure y fije el cartucho.

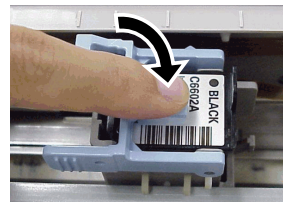

8. Mueva el Sujetador del Cartucho de impresión a la apropiada posición de impresión.

Deberá estar situada en el área por donde pasará el documento.

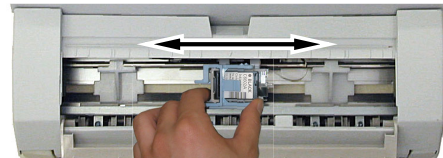

Cuando imprima cerca del borde del documento, tenga cuidado en la posición del cartucho para no imprimir fuera del documento

9. Cierre la tapa del Cartucho de impresión.



10. Encienda el escáner.

11. Reinicie el Contador de Tinta Restante con el siguiente procedimiento.

PRECAUCIÓN  Deberá reiniciar el Contador de Tinta Restante cada vez que reemplace el cartucho

- ① Seleccione [Scanner Utility for Microsoft Windows] - [Software Operation Panel] en el menú de [Inicio].
- ② Seleccione [Configuración de Dispositivo].

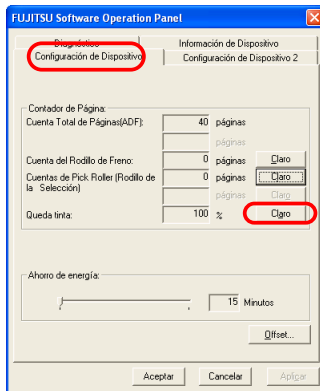

- ③ Haga clic en el botón [Claro] situado en [Queda Tinta].
⇒ El Contador de Tinta Restante es reiniciado a 100%

3.5. Extracción de Documentos Atascados

Si algún documento se atasca, retírelo de la siguiente manera:

PRECAUCIÓN  Abra las cubiertas para retirar los documentos atascados. No tire el documento forzosamente.

1. Retire los documentos que se encuentren en la bandeja de entrada al ADF.
2. Sostenga la parte central de la cubierta del imprinter y ábralo de la siguiente manera.



PRECAUCIÓN  Asegúrese de abrir la cubierta del imprinter antes de abrir el ADF.

3. Abra el ADF.

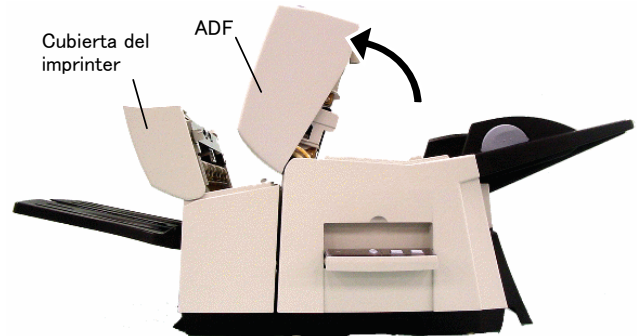

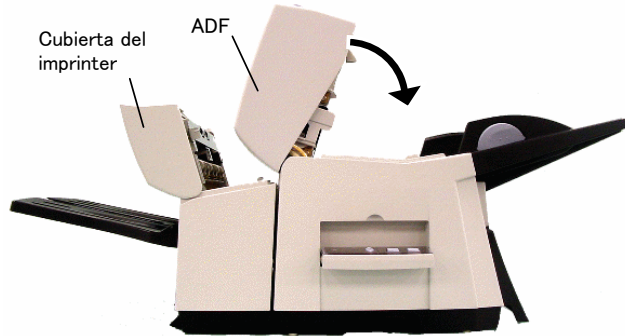

4. Extraiga los documentos atascados
5. Cierre el ADF.



6. Sostenga la parte central de la Cubierta del Imprinter y ciérrelo.



PRECAUCIÓN  Asegúrese de cerrar el ADF antes de cerrar la cubierta del imprinter.

-
- PRECAUCIÓN** 
- No mueva el escáner (ni imprinter) durante una impresión. El hacerlo podría estropear la impresión.
 - Retire el cartucho de impresión del imprinter y guárdelo, cuando no realizará impresiones por un largo período de tiempo.
 - La tinta se consume en cada proceso inicial aún si no realiza ninguna impresión.
 - No mueva o traslade el escáner con el imprinter instalado. El hacerlo podría dañar el imprinter.
-

4. Cuidado Diario

4.1. Limpieza del Cartucho de impresión

Cuando hay manchas de tinta o suciedades en la boquilla cartucho de impresión o si el imprinter no es utilizado por un largo período, pueda que la calidad de impresión se disminuya debido a la obstrucción de emisión de tinta en la boquilla del cartucho. Si el imprinter presenta este tipo de problema, limpie la superficie del cartucho de impresión.

PRECAUCIÓN  Para la limpieza, utilice un paño de tela sin pelusa y limpie delicadamente las manchas y suciedades en la superficie de la boquilla. (No utilice papel de seda.)

1. Apague el Escáner.
2. Retire el Cartucho de impresión.
(Para desmontarlo, Consulte “3.4. Reemplazo del Cartucho de Impresión”.)

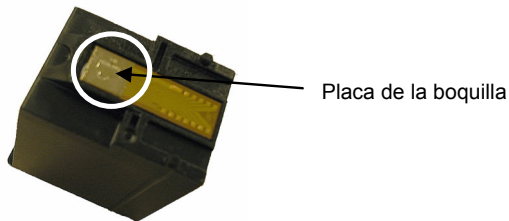

PRECAUCIÓN  Procure NO tocar las partes metálicas o la Placa de la boquilla que hacen contacto en el sujetador, de lo contrario, podría ocasionar errores de impresión o el malfuncionamiento del imprinter.

3. Delicadamente, limpie las suciedades y manchas de la superficie de la boquilla

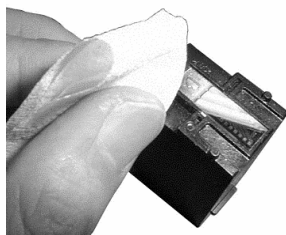

4. Asegúrese quitar toda la suciedad y manchas del Cartucho de impresión, y luego reinstálela.
(Para su instalación, consulte “3.4. Reemplazo del Cartucho de Impresión”.)

PRECAUCIÓN  Cuando instale o reemplace el Cartucho de impresión, procure insertarlo correctamente.

4.2. Limpieza del Imprinter

El uso cotidiano del imprinter podría ensuciar la base del sujetador del cartucho de impresión, y ésta manchar los documentos.

Como parte del mantenimiento diario, limpie la base del sujetador del cartucho de impresión siguiendo los procedimientos descritos a continuación.

PRECAUCIÓN 

- Cuando realice la limpieza, limpie las suciedades de la base del imprinter utilizando un paño absorbente, para poder retirar las manchas.
- Si la tinta está seca, limpie delicadamente con un paño humedecido. (Podrá humedecerlo con agua ya que la tinta es soluble al agua)

1. Apague el escáner.
2. Abra la tapa del cartucho de impresión y retire el cartucho de impresión.
(Para desmontarlo, Consulte “3.4. Reemplazo del Cartucho de Impresión”.)
3. Abra la Cubierta del Imprinter.
4. Limpie con un paño presionándolo ligeramente en la base del Sujetador del cartucho de impresión.

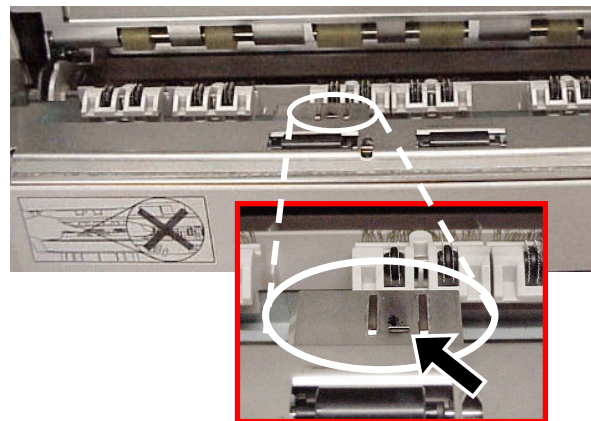

PRECAUCIÓN  Cuando realice la limpieza, procure NO tocar los rodillos metálicos situados en la cubierta del Imprinter.

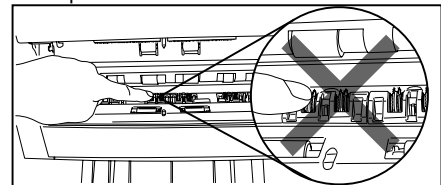

5. Verifique que haya limpiado todas las suciedades y luego cierre la Cubierta del Imprinter.
6. Re-instale el Cartucho de impresión.
(Para la instalación, consulte “3.4. Reemplazo del Cartucho de Impresión”.)

4.3. Limpieza de Rodillos

Cuando hay suciedades, restos de papel o manchas de tinta en las superficies de los rodillos de transporte, pueda que se presenten problemas de alimentación de documentos. Para prevenir estos problemas, limpie los rodillos regularmente.

SUGERENCIA El ciclo de limpieza recomendado es de cada 5.000 digitalizaciones. El ciclo de limpieza podría ser más corto de acuerdo al tipo de papel utilizado.

1. Abra la Cubierta del Imprinter.
2. Limpie delicadamente los rodillos de goma utilizando un paño seco sin pelusa.

Limpie los 8 rodillos de goma (situados en la parte inferior) presionándolos ligeramente con un paño seco sin pelusa.

Durante la limpieza, hágalos rotar presionando los botones [Scan] y [Send to] en el panel del operador del escáner.

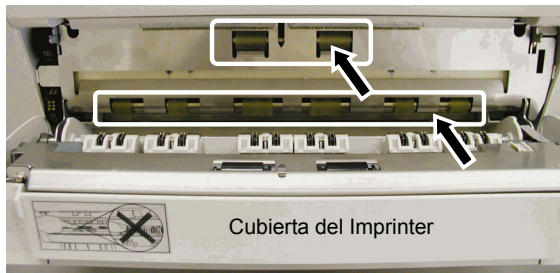

PRECAUCIÓN Cuando realice la limpieza, procure NO tocar los rodillos metálicos situados en la cubierta del Imprinter.

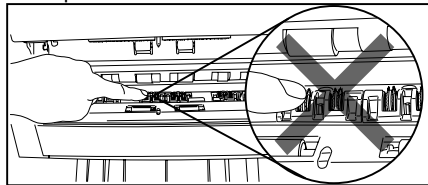

3. Limpie los Rodillos de Plástico

Limpie los rodillos negros de plástico situados en el interior de la cubierta del Imprinter.

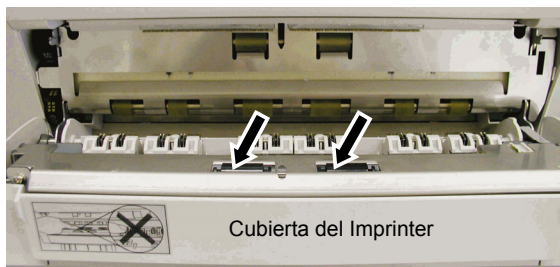

Roten los rodillos con sus dedos y limpie las suciedades o polvo de la superficie de estos con un paño sin pelusa.

4. Confirme que haya limpiado todas las suciedades y luego cierre la cubierta del Imprinter.

4.4. Desinstalación del Imprinter

Cuando desinstale el imprinter del escáner, consulte la sección “2.1. Instalación del Imprinter”, y siga con los siguientes pasos.

1. Desmonte la bandeja de salida.
2. Retire la tapa negra ubicada debajo de la bandeja de salida.
3. Desconecte el cable EXT.
4. Destornille el tornillo de fijación.
5. Presione la lengüeta de desconexión ubicada en el lado izquierdo de la base del imprinter.

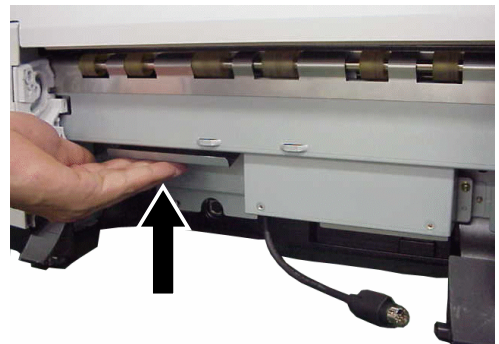

6. Presionando la lengüeta, desinstale el imprinter de la manera mostrada en la fotografía.



7. Extraiga el instrumento guía del escáner.
(Para la instalación, consulte “Cómo desinstalar el Instrumento Guía”(P.6).)
8. Instale la tapa negra que retiro en el paso N° 2.
9. Monte la bandeja de salida que desmonto en el paso N° 3.

5. Mensajes de Error

El Imprinter estará mal funcionando si el monitor de Números de Función indica los siguientes:

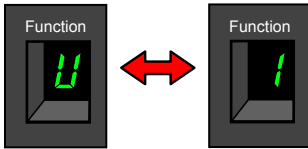

Descripción: Ha ocurrido un atasco de papel en el imprinter.

Solución: Consulte la sección “3.5. Extracción de Documentos Atascados” y extraiga el papel atascado.

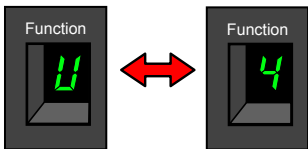

Descripción: La cubierta del Imprinter o el ADF está abierta.

Solución: Cierre la cubierta o el ADF.

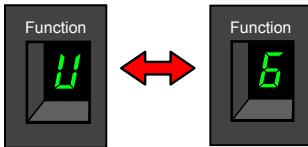

Descripción: El cartucho de impresión no está instalado.

Solución: Abra la tapa del cartucho de impresión y confirme que el cartucho esté instalado correctamente.

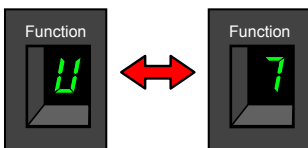

Descripción: Un fallo de detección de papel ha ocurrido en el imprinter.

Solución: Verifique que el documento esté siendo alimentado al ADF correctamente, o si hay algún documento atascado. Confirme que la posición de inicio de impresión (Offset Y) designada por el controlador del escáner no esté configurada fuera de la hoja del documento. Si el documento no es alimentado

correctamente vuelva a colocarlo en el ADF. Si encuentra algún papel atascado, consulte la sección “3.5. Extracción de Documentos Atascados” y extraiga el papel atascado. Si la posición de impresión está fuera de la hoja, mediante el controlador del escáner, configure que la posición de inicio de impresión (Offset Y) esté encima de la hoja.

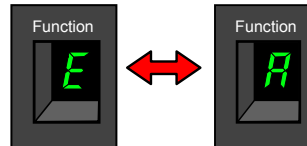

Descripción: El imprinter está mal funcionando.

Solución:

- ① Abra la Tapa del cartucho de impresión y confirme que el cartucho se encuentre instalado correctamente
- ② Apague el escáner, confirme que el cable EXT esté correctamente conectado, y re-encienda el escáner. (Si el problema continúa presentándose, póngase en contacto con su distribuidor local en donde adquirió el imprinter o con un centro autorizado de servicios técnicos de escáneres FUJITSU.)

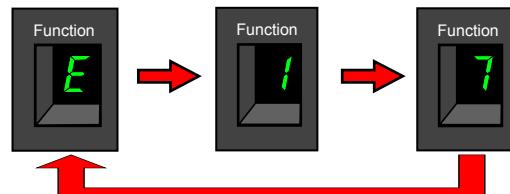

Descripción: Malfuncionamiento del fusible del Imprinter.

Solución: Póngase en contacto con su distribuidor local en donde adquirió el imprinter o con un centro autorizado de servicios técnicos de escáneres FUJITSU.



PRECAUCIÓN

Para otros errores, consulte la “Guía del Usuario” del escáner de imagen fi-5650C almacenado en el User Manual CD-ROM, el cual es suministrado con el escáner.

6. Especificaciones

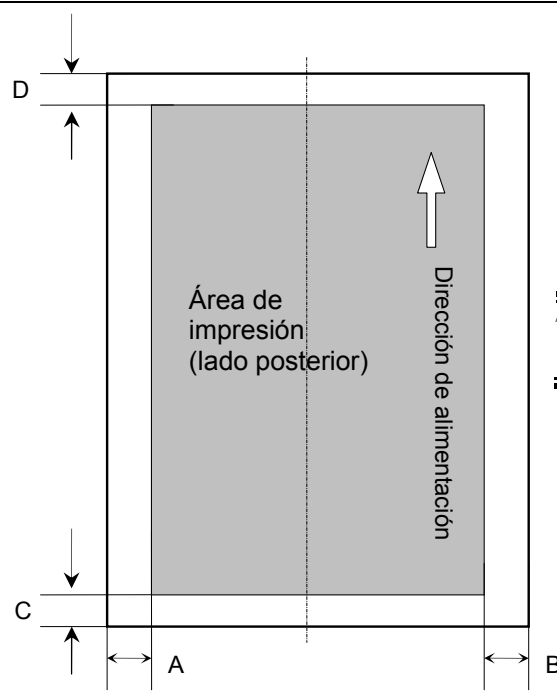
Elementos	Especificaciones
Método de impresión	Impresión (térmica) de chorro de tinta
Momento de impresión	Post-impresión
Impresión de Caracteres	Alfabeto: de "A" a la "Z", de "a" a la "z" Caracteres Numéricos: 0, 1 al 9 Símbolos: ! " \$ # % & ' () * + , - . / : ; < = > ? @ [\] ^ _ ` { } ~
Máxima cantidad de caracteres por línea	40 caracteres
Orientación de impresión	0°, 180° (orientación horizontal), 90°, 270° (orientación vertical)
Tamaño de caracteres	Alto 2,91mm × Ancho 2,82mm (orientación horizontal), Alto 2,82mm × Ancho 2,91mm (orientación vertical)
Distancia entre caracteres	Aproximadamente 3,53mm
Documentos que pueden ser digitalizados	Documentos suportados por el escáner fi-5650C Para obtener detalles consulte el "Capítulo 8, Especificaciones del Documento para el ADF" de la "Guía del Usuario" del escáner de imagen fi-5650C. <div style="border: 1px solid black; padding: 5px;"> <p>PRECAUCIÓN El uso de los siguientes documentos podría reducir la calidad de impresión. Papeles de pasta satinada o glaseada tales como papel térmico, thermal transfer paper, papel estucado y papel de arte el cual toma largo tiempo para el secamiento de tinta. Si utiliza estos tipos de papeles deberá limpiar con más frecuencia.</p> </div>
Área de impresión	 <p>A=5mm B=5mm C=5mm D=5mm</p> <div style="border: 1px solid black; padding: 5px;"> <p>ATTENTION No imprima dentro de los 5mm de los márgenes de la hoja.</p> </div>
Dimensión	Sin el escáner instalado: 413(Largo) × 164(Ancho) × 246(Alto) mm Con el escáner instalado: 428(Largo) × 746(Ancho) × 296(Alto) mm
Peso	5 kg
Condiciones Medioambientales	Temperatura : 10° a 35°C Humedad : 20 a 80%
Consumibles	Cartucho de impresión (N° de Pieza: CA00050-0262) Ciclo de reemplazo: cada 4.000.000 caracteres (el número de caracteres podrá variar de acuerdo al tipo de letra seleccionada)

P3PC-E977-01

fi-565PR インプリンタ オペレーターガイド

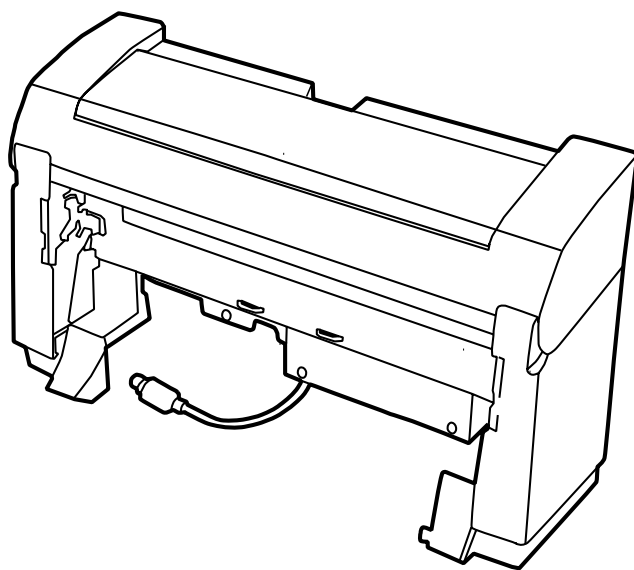

FUJITSU

目次

はじめに.....	1
第 1 章 お使いになる前に	4
1.1. 本体と付属品の確認.....	4
1.2. インプリンタ外観.....	4
第 2 章 インプリンタ 設置と接続	5
2.1. インプリンタの取り付け.....	5
2.2. プリントカートリッジの取り付け.....	7
2.3. 動作確認.....	8
第 3 章 基本的な操作方法	9
3.1. 印刷位置の合わせ方.....	9
3.2. 原稿づまり防止ガイドの使い方.....	9
3.3. 印刷設定.....	10
3.4. プリントカートリッジの交換.....	11
3.5. 原稿づまりの解除方法.....	12
第 4 章 日常のお手入れ	14
4.1. プリントカートリッジの清掃.....	14
4.2. インプリンタの清掃.....	14
4.3. ローラの清掃.....	15
4.4. インプリンタの取り外し方.....	15
第 5 章 エラーメッセージ	16
第 6 章 仕様	17
修理・問い合わせについて	18

お願い

- 本書の内容は、改善のため事前連絡なしに変更することがあります。
- 本書に記載されたデータの使用に起因する、第三者の特許権およびその他の権利の侵害については、当社はその責を負いません。
- 無断転載を禁じます。
- 落丁、乱丁本はお取り替えいたします。

はじめに

このたびは、fi-565PR をお買い上げいただき、誠にありがとうございます。

fi-565PR は、fi-5650C イメージスキャナで使用するオプションユニットです。

本ガイドは、インプリンタの使い方について説明しております。本書にしたがって正しくご使用ください。

(fi-5650C 本体の使い方については、fi-5650C に添付されている User Manual CD 内の『fi-5650C イメージスキャナ オペレーターガイド』を参照してください。)

消耗品の交換方法など大切な情報が記載されておりますので、大切に保管してください。

本書が fi-565PR を活用していただくために、皆様のお役に立つことを願っております。

安全にお使いいただくために

本書には、お買い上げいただいた製品を安全に正しく使用するための重要な事柄が記載されています。本製品をご使用される前に、本書を熟読してください。特に、本書に記載されている『安全上のご注意』は、必ずお読みいただき、内容をよく理解されたうえで本製品をお使いいただくようお願いいたします。

また、本書は、本製品の使用中にいつでもご覧になれるように、大切に保管してください。

製造・販売元

株式会社 PFU

〒212-8563

神奈川県川崎市幸区堀川町 580 番地 (ソリッドスクエア東館)

TEL: 044-540-4538

商標および登録商標について

Microsoft、Windows および Windows NT は、米国 Microsoft Corporation の米国およびその他の国における登録商標です。その他、本書中の商品名や製品名は、各社の登録商標または商標です。

商標の表記について

本書では、次の用語について省略して記述しています。

Windows 95:	Microsoft® Windows® 95 operating system. 日本語版
Windows NT 4.0	Microsoft® Windows NT® Server operating system Version4.0 日本語版、Microsoft® Windows NT® Workstation operating system Version4.0 日本語版
Windows 98:	Microsoft® Windows® 98 operating system. 日本語版
Windows Me:	Microsoft® Windows® Millennium Edition operating system. 日本語版
Windows 2000:	Microsoft® Windows® 2000 Professional

Windows XP:	operating system. 日本語版 Microsoft® Windows® XP Professional operating system 日本語版、 Microsoft® Windows® XP Home Edition operating system. 日本語版
-------------	--

上記すべてのオペレーティングシステムを区別しないで使用する場合は、Windows® と表記しています。

ハイセイフティ用途での使用について

本製品は、一般事務用、パーソナル用、家庭用、通常の産業用等の一般的な用途を想定して設計・製造されているものであり、原子力施設における核反応制御、航空機自動飛行制御、航空交通管制、大量輸送システムにおける運行制御、生命維持のための医療用機器、兵器システムにおけるミサイル発射制御など、極めて高度な安全性が要求され、仮に当該安全性が確保されない場合、直接生命・身体に対する重大な危険性を伴う用途（以下「ハイセイフティ用途」という）に使用されるよう設計・製造されたものではありません。お客様は、当該ハイセイフティ用途に要する安全性を確保する措置を施すことなく、本製品を使用しないでください。お客様がハイセイフティ用途に本製品を使用したことにより発生する損害につきましては、お客様または第三者からのいかなる請求または損害賠償に対しても当社は一切その責任を負いません。

事業系の使用済み製品の引き取りとリサイクルについてのごお願い

この製品の所有権が事業主の場合には、使用後に廃却される製品は産業廃棄物扱いとなり、廃棄する際にはマニフェスト伝票（廃棄物管理表）の発行が必要となります。

製品所有者が当社に廃棄を依頼される場合には、当社と連携している物流会社（産業廃棄物収集運搬許可業者）にて引き取りをおこないますので、その際には、

「PFUライフビジネス株式会社 首都圏リサイクルセンター」
(電話0467-70-7290)へお問い合わせをお願いします。

当社では、リサイクルシステムを構築し、リサイクルセンターで使用済み製品の解体、分別処理により、部品の再使用や材料へのリサイクルをおこなっています。

VCCI 適合基準について

この装置は、情報処理装置等電波障害自主規制協議会 (VCCI) 基準に基づくクラスB情報技術装置です。この装置は、家庭環境で使用することを目的としておりますが、この装置がラジオやテレビジョン受信機に近接して使用されると、受信障害を引き起こすことがあります。取扱説明書に従って正しい取り扱いをしてください。

グリーン製品について

本製品は、当社の厳しい環境評価基準(リサイクル、省エネ化、環境にやさしい素材の採用など)をクリアした地球にやさしい「グリーン製品」として提供しています。

詳細は富士通ホームページ「環境のコーナー」をご参照ください。

<http://eco.fujitsu.com/jp/>

本書で使用している警告表示について

本書では、製品を安全に、かつ正しくお使いいただき、あなたや他の人々に加えられるおそれのある危害や存在を未然に防止するために、次のような表示をしています。



この表示を無視して誤った取り扱いをすると、人が死亡、または重傷を負う可能性が想定される内容を示しています。

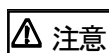

この表示を無視して誤った取り扱いをすると、人が損害を負う可能性が想定される内容、および物的損害のみが想定される内容を示しています。

本書で使用している記号について

本書では、警告表示とは別に、説明中に以下の記号を使用しています。



特に注意が必要な事項が書かれています。必ずお読みください。



操作に関するワンポイントアドバイスが書かれています。



三角で示した記号は、警告、注意を促す事項であることを告げるものです。記号の中には、具体的な警告内容を表す絵が描かれています。



丸に斜線で示した記号は、してはいけない行為(禁止行為)であることを告げるものです。記号の中やその脇には、具体的な指示内容を表す絵が描かれている場合もあります。



黒塗りの丸に白抜きで示した記号は、必ず従っていただく内容であることを告げるものです。記号の中には、具体的な指示内容を表す絵が描かれている場合もあります。

本書に記載されている画面について

画面は、改善のため予告なく変更することがあります。表示された画面が、本書に記載されている画面と異なる場合は、対象ソフトウェアの取扱説明書を参考にして、実際の画面に従って操作してください。

なお、本書に記載している画面は、Windows XP、FUJITSU TWAIN32 スキャナドライバのものです。

メンテナンスについて

当製品の修理はお客様自身でおこなわないでください。製品をお求めになった販売店、あるいはPFU イメージング サービス & サポートセンターに連絡してください。

安全上のご注意



濡れた手で電源ケーブルを触らない。

濡れた手で電源プラグを抜き差しすると、感電の原因となることがあります。



電源ケーブルを傷つけない。

電源ケーブルを傷つけると、火災や感電の原因になることがあります。重いものを載せたり、引っ張ったり、無理に曲げたり、ねじったり、加熱したりして電源ケーブルを傷つけたり、加工したりしないでください。また、電源ケーブルや電源プラグが傷んでいたり、コンセントの差し込み口がゆるい場合は、使用しないでください。



指定された電源ケーブルや接続ケーブルを使用する。

指定された電源ケーブルや接続ケーブル以外は使用しないでください。感電や故障の原因となることがあります。



表示された電源電圧以外の電圧で使用しない。たこ足配線しない。

表示された電源電圧以外の電圧で使用しないでください。火災や感電の原因となることがあります。また、たこ足配線をしないでください。



電源プラグのほこりは、よく拭き取る。

電源プラグの金属部、および金属部の取り付け面にホコリが付着している場合は、乾いた布でよく拭いてください。火災や感電の原因となることがあります。



油煙、湯気、湿気、ほこりの多い場所には設置しない。

油煙、湯気、湿気、ほこりの多い場所に設置すると、火災や感電の原因となることがあります。



異臭がしたら使用しない。

万一、機器から発熱や煙、異臭や音がするなどの異常が発生した場合は、ただちに機器本体の電源ボタンを押して電源を切り、その後、必ず電源プラグをコンセントから抜いてください。煙が消えるのを確認して、販売店またはPFU イメージングサービス&サポートセンターに連絡してください。お客様自身による修理は危険です。絶対におやめください。



機器を破損したら電源を切る。

機器を落としたり、カバーなどを破損した場合は、機器本体の電源ボタンを押して電源を切り、電源プラグをコンセントから抜いてください。その後、販売店またはPFU イメージングサービス&サポートセンターに連絡してください。



内部に水や異物を入れない。

開口部(通風口など)から内部に金属類や燃えやすいものなどの異物を差し込んだり、落とし込んだりしないでください。コーヒーなどの液体やクリップなどの金属片が装置内部に入らないように気をつけてください。本体に水をかけたり、濡らしたりしないでください。



異物(水、金属片、液体など)が機器の内部に入った場合は、ただちに機器本体の電源ボタンを押して電源を切り、電源プラグをコンセントから抜いてください。その後、販売店またはPFU イメージングサービス&サポートセンターに連絡してください。特にお子様のいるご家庭ではご注意ください。



むやみに内部を開かない。
装置を分解したり、改造したりしないでください。内部に高電圧部分があります。



本装置は日本国内専用です。
本装置は日本国内専用です。海外などで使用すると、火災や感電の原因になる場合があります。

注意



装置を不安定なところに置かない。
スキヤナのどの部分も机から突き出さないように置いてください。また、装置は底部の水平な部分を保持してください。



装置を不安定な場所に置かないでください。
振動の少ない、装置が傾かないような平らな場所に置いてください。



電源プラグを確実に差し込む。
電源プラグはコンセントの奥まで確実に差し込んでください。



静電気を避ける。
強い磁界やノイズ発生源から離して設置してください。また、静電気を避けてください。静電気を発生させますと、誤動作の原因になります。床材や設置する机には静電気を発生させない材質のものを選んでください。



エアスプレーを使用しない。
清掃などの目的でエアスプレーを使用しないでください。スプレーから噴射される強い空気によって、埃などが装置内部に侵入し、故障や装置異常の原因となる場合があります。



長時間使用しないときは、電源プラグをコンセントから抜く長時間機器を使用しないときは、安全のため、必ず電源プラグをコンセントから抜いてください。



直射日光の当たる場所に置かない。
直射日光の当たる所や暖房機の近くには置かないでください。装置内部の温度が上がり、火災や故障の原因となることがあります。また、通気性、換気性の良い場所で使用してください



通気口をふさがない。
通気口をふさがりますと、装置の内部が高温になるため、火災や故障の原因となることがあります。通気口をふさがないでください。



装置の上に重いものを載せない、上に乗らない。
装置の上に重いものを置いたり、装置の上で作業したりしないでください。けがの原因となることがあります。



装置を移動するときは、電源プラグをコンセントから抜く。
ケーブルを接続したまま装置を移動させますと、ケーブルが傷つき、火災や感電、けがの原因となることがあります。装置を移動する場合は、必ず電源プラグをコンセントから抜いてください。また、接続ケーブルなども外してください。作業は足元に十分注意しておこなってください。



歯車やローラなどに衣服やネクタイ、髪を巻き込まれないようにする。
歯車やローラなどの可動部に衣服の袖やネクタイ、髪を巻き込まれないようにしてください。けがの原因となることがあります。



寒い部屋から急に暖かい部屋に移動させた場合は、すぐに使用しない。
寒い部屋から急に暖かい部屋に移動させると、機器が結露する場合があります。そのまま使用すると、原稿読み取り不良となる場合がありますので、暖かい部屋に1~2時間放置して、内部が乾いてから、使用してください。

第1章 お使いになる前に

1.1. 本体と付属品の確認

添付の「本体と付属品の確認(リスト)」をご確認の上、梱包品がすべて揃っているかどうかを確認してください。万一、足りないものや不良品がありましたら、販売代理店または PFU イメージング サービス&サポートセンターまでご連絡ください。
なお、本体と付属品はていねいに取り扱ってください。

1.2. インプリンタ外観

<インプリンタ単体>

前面

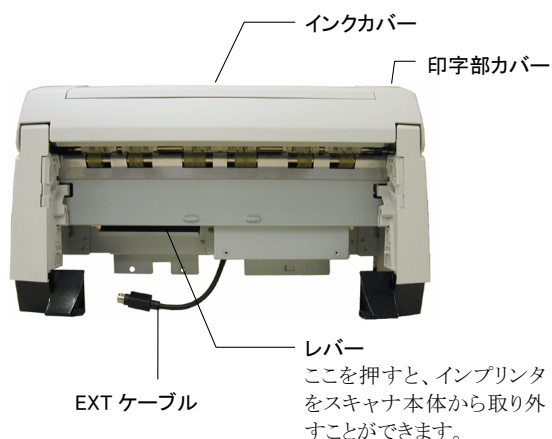

背面

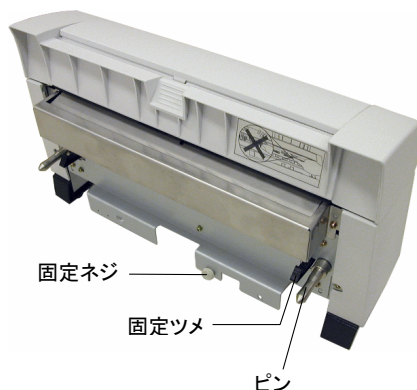

<アタッチメントガイド>



<スキャナ搭載時>

前面



背面

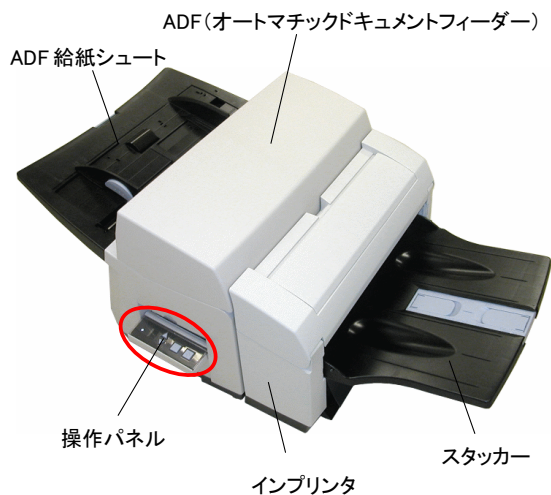

<インプリンタ内部>

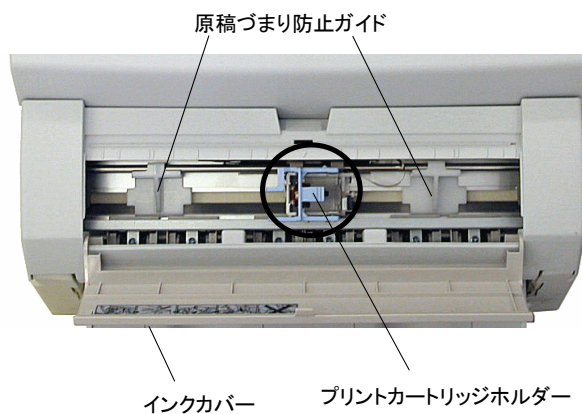

第2章 インプリンタ設置と接続

2.1. インプリンタの取り付け

以下の手順でインプリンタを取り付けます。

1. スキャナの電源スイッチを切断し、電源ケーブルを外します。
2. スキャナからスタッカーを取り外します。
 - ① 図のように、スタッカーを持ち上げます。



- ② もう片方の手でスタッカー中央を押しながら取り外します。

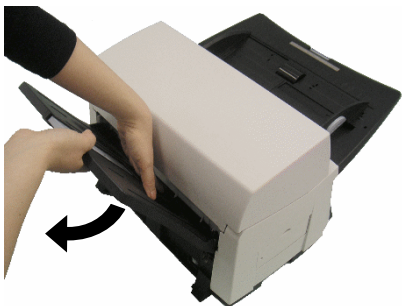

3. スタッカーの下にあるカバー(黒色)をはずします。

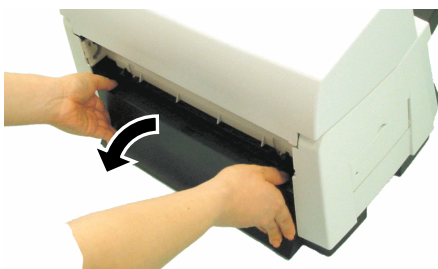

インプリンタを取り付ける前に、必ずスキャナ本体のスタッカーとカバー(黒色)をはずしてください。

4. スキャナに、アタッチメントガイドを取り付けます。

- ① アタッチメントガイドの方向を確認します。

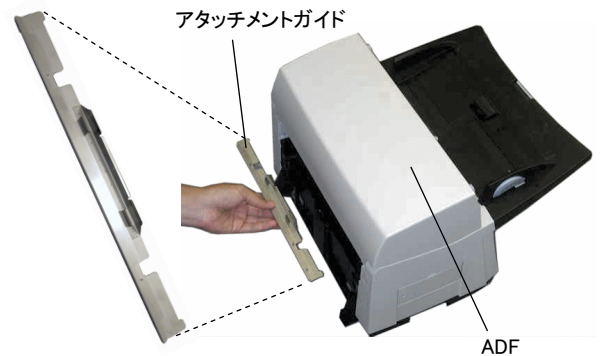

- ② 下からのぞき込んで、軸の位置を確認します。

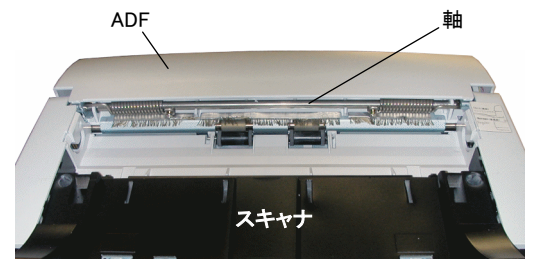

- ③ アタッチメントガイドを軸に合わせます。

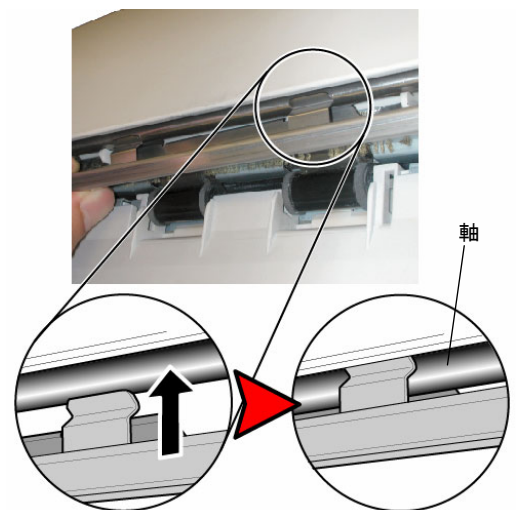

- ④ アタッチメントガイドを、下から押し上げて取り付けます。

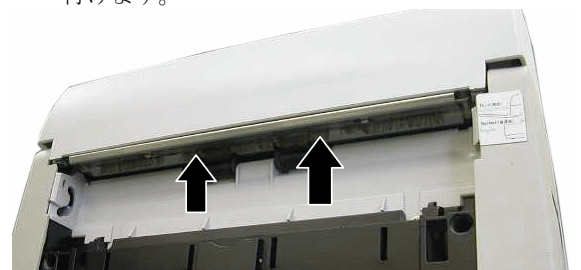



アタッチメントガイドの取り外し方

図のように、指を押し当てて、アタッチメントガイドを下にずらして外します。



5. インプリンタに仮止めされている「固定ネジ」を外します。

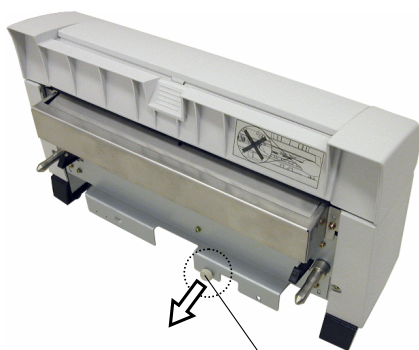

固定ネジ

6. スキャナ本体にインプリンタを取り付けます。

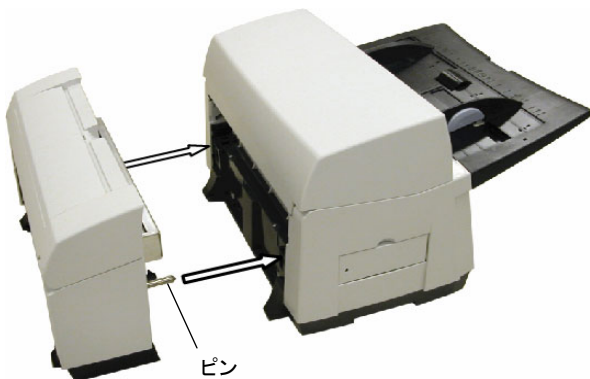

ピン

スキャナ側の丸い穴（2箇所）に、インプリンタ側のピンを差し込むようにして取り付けます。



- インプリンタを持ち上げる際は、印字部カバーを持たないでください。
- インプリンタがスキャナにしっかりと固定されるまで押し込んでください。
(→インプリンタを引いてもスキャナから外れないことを確認してください。)
- 指をはさまないように、注意してください。

搭載後



7. インプリンタを固定ネジで固定します。（1箇所）

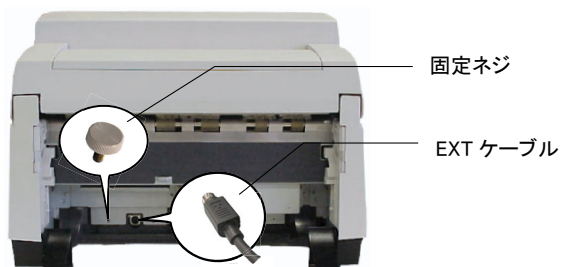

固定ネジ

EXT ケーブル

8. EXT ケーブルを、スキャナのコネクタに接続します。



EXT ケーブルを接続しないと、インプリンタの駆動系が動作しません。
この状態で読み取りをおこなうと、インプリンタ内で原稿づまりが発生します。

9. 手順 3 で取り外したカバーを取り付けます。

- ① カバー下部両端にある凹部を、インプリンタ側の凸部に乗せます。



- ② カバー下部を軸にして、カバーを回転させながら、インプリンタに取り付けます。



10. 手順2 で取り外したスタッカーを取り付けます。



11. 電源ケーブルを接続します。

2.2. プリントカートリッジの取り付け

以下の手順でプリントカートリッジを取り付けます。



プリントカートリッジの取り付け時は、プリントカートリッジの誤挿入に注意してください。

1. スキャナの電源が切れていることを確認します。
2. インクカバーの中央に手をかけ、図のように開きます。

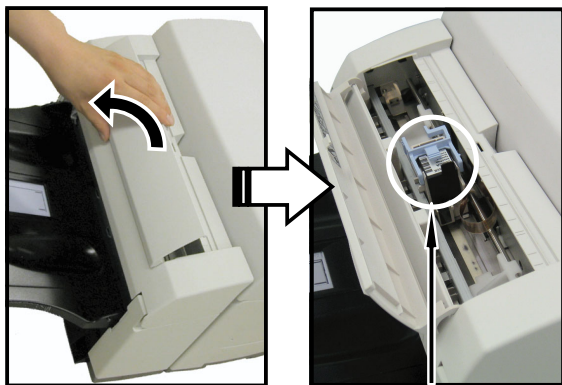

プリントカートリッジホルダー

3. プリントカートリッジホルダーと原稿づまり防止ガイドを固定しているテープをはがします。
4. プリントカートリッジホルダーのレバーを、図のように親指と人差し指でつまみながら外します。

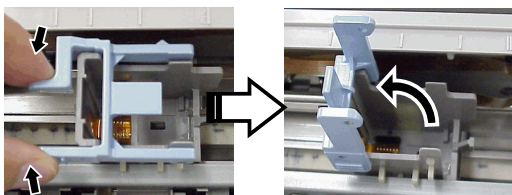

5. 袋からプリントカートリッジを取り出します。



6. プリントカートリッジの保護テープをはがします。

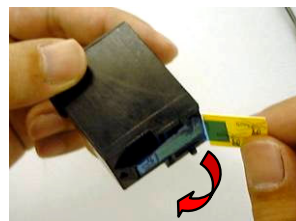

金属部分に触れたり、テープを貼り直したりしないでください。

7. プリントカートリッジのつまみが右側になるように挿入します。

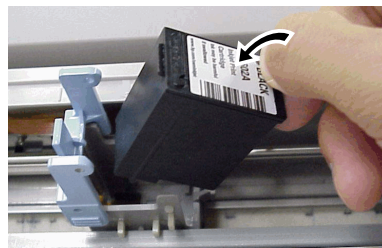

プリントカートリッジを配線フィルムに引っ掛けて、配線フィルムを破損しないように注意してください。

8. プリントカートリッジホルダーのレバーをロックがかかるまでゆっくりと下げて、プリントカートリッジを固定します。

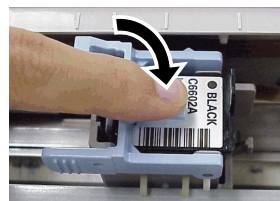

9. プリントカートリッジを印刷ポジションに移動します。
原稿が通過する位置にセットしてください。

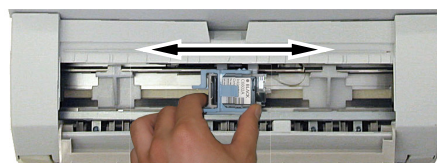

10. インクカバーを閉じます。



2.3. 動作確認

インプリンタの取付けが終了したら、スキャナのオフライン印字テストモードで文字の印刷が出来ることを確認してください。

1. スキャナ操作パネル上の[Function]ボタン(△または▽)を押しながら、電源を入れます。

[Function] ボタンは押したままにします。

2. ファンクションナンバーディスプレイが[P]から[b]に変化したら、[Function]ボタンを離します。

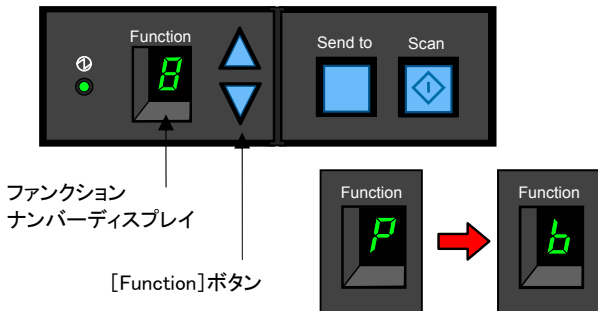

3. スキャナに白紙をセットします。



- A4 または、レターサイズ以上の紙をご使用ください。長さが短い場合は、途中までしか印字されないことがあります。
- プリントカートリッジの位置が紙幅内にあることを確認してください。

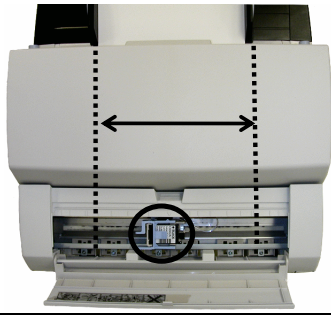

4. [Scan]ボタンを押します。

⇒紙が搬送され、先端 5mm から印字されます。



印字されるテストパターンには以下のものがあります。

テストパターン1(横書き):

ABCDEFGHIJKLMNQRSTUUVWXYZ[¥]^_`00000000

テストパターン2(横書き):

abcdefghijklmnopqrstuvwxyz{|}~ 00000000

テストパターン3(横書き):

!"#\$%&()*+,-./0123456789:;<=>?@00000000

テストパターン4(縦書き):

ABCDEFGHIJKLMNQRSTUUVWXYZ[¥]^_`00000000

テストパターン5(縦書き):

abcdefghijklmnopqrstuvwxyz{|}~ 00000000

テストパターン6(縦書き):

!"#\$%&()*+,-./0123456789:;<=>?@00000000

紙を複数枚セットした場合、

テストパターン1~6が、順番に繰り返し印刷されます。また、"00000000"の部分は、0から始まり、1刻みでカウントされます。

(1 パターン印刷するごとに、動作が停止しますので、印字を継続する場合は、[Scan]ボタンを押してください。)

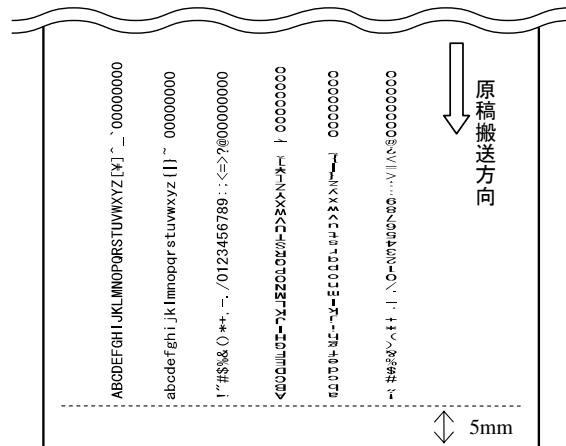

① ② ③ ④ ⑤ ⑥

テストパターン印字サンプル

5. 印字テストモードを終了する場合は、電源スイッチでスキャナの電源を切ります。

第3章 基本的な操作方法

3.1. 印刷位置の合わせ方

以下のように印刷位置の設定をおこないます。

1. インクカバーを開きます。
2. プリントカートリッジを印刷ポジションに移動します。

図のようにプリントカートリッジをつかんで左右にスライドさせ、原稿幅の範囲内で、目的の位置にセットしてください。

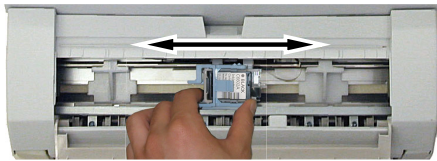

- プリントカートリッジホルダー上の「▲」マークの位置に印字ヘッドがあります。印字位置の目安にしてください。
- プリントカートリッジ上方に、原稿サイズの見盛りが刻まれています。原稿幅の目安にしてください。
- 実際に読み取る原稿をスキャナにセットして、プリントカートリッジの位置が紙幅内にあることを確認してください。

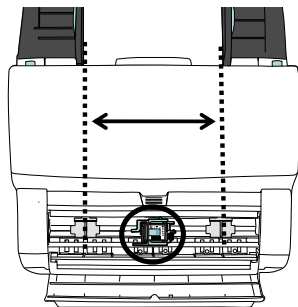

3.2. 原稿づまり防止ガイドの使い方

以下のように、先端がカールした原稿を使用する場合は、原稿づまりを防止するために、「原稿詰まり防止ガイド」を使用してください。

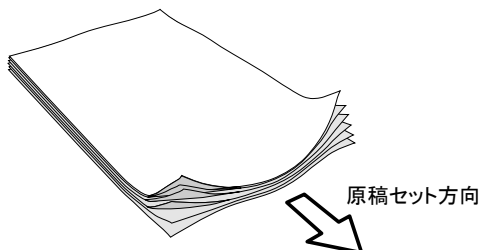

以下のように、原稿の端が通過する部分に、原稿詰まり防止ガイドを配置します。

1. 原稿をスキャナにセットします。
2. インクカバーを開きます。
3. 原稿づまり防止ガイドを、原稿の左右両端にくるように、スライドさせます。

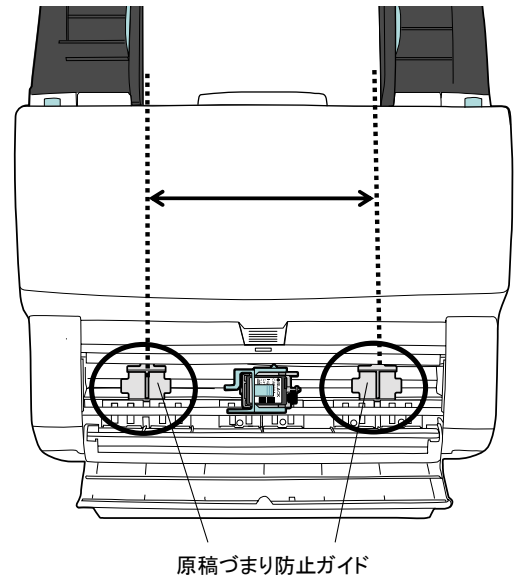

- 幅の広い原稿の端の方に印刷したいとき、原稿づまり防止ガイドが邪魔になる場合は、取り外して中央の開きスペースに取り付けてください。

右端に印刷する場合

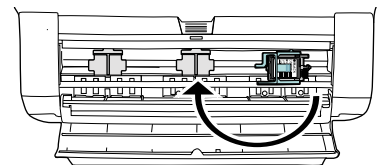

左端に印刷する場合

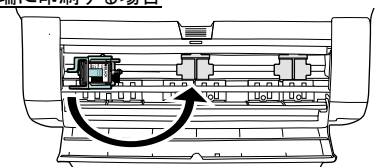

原稿づまり防止ガイドを配線フィルムに引っ掛けて、配線フィルムを破損しないように注意してください。

<原稿づまり防止ガイドの外し方>

以下のように、指でつまみ、上に引っ張って取り外します。

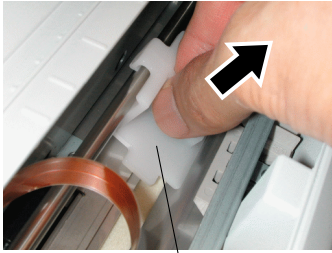

原稿づまり防止ガイド

<原稿づまり防止ガイドの取り付け方>

1. 左図のように原稿づまり防止ガイドを乗せます。

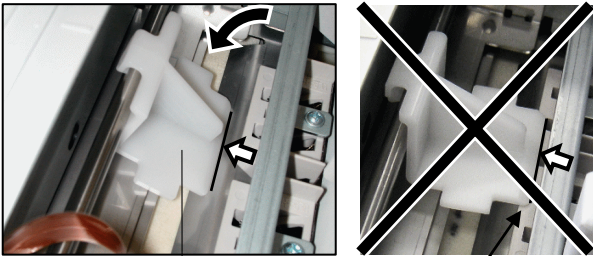

原稿づまり防止ガイド

2. 頭の部分を押しはめ込みます。

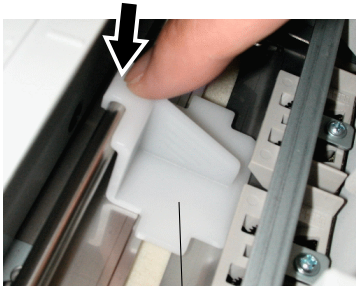

原稿づまり防止ガイド

3.3. 印刷設定

インプリンタの印刷設定は、スキャナドライバの設定画面上でおこないます。

FUJITSU TWAIN ドライバの場合（例）

[オプション]ボタンをクリックして、
[オプション]画面の[インプリンタ(エンドーサ)]タブで設定します。

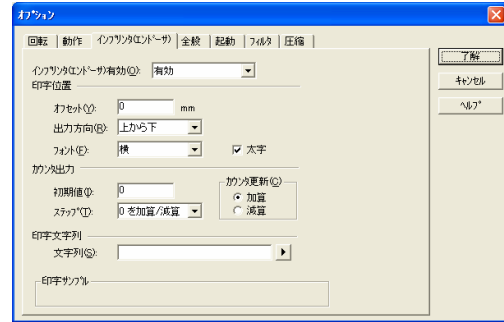

以下のような設定が可能です。

- 読み取り開始位置
- フォントの向き
- 印刷文字列指定(最大 40 文字)
- カウンター出力指定(桁、加算/減算、ステップ)

詳細は、「FUJITSU TWAIN 32 スキャナドライバ 取扱説明書」または、「TWAINドライバ ヘルプ」を参照してください。

3.4. プリントカートリッジの交換

以下の手順でプリントカートリッジを交換します。



- 以下の画面が表示されたら、すみやかにプリントカートリッジを交換してください。

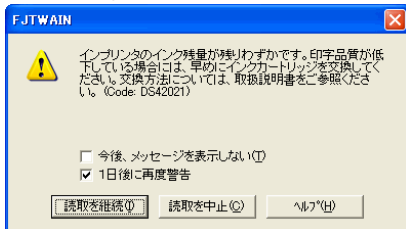

そのまま使いつづけると、印字かすれが発生する場合があります。

- プリントカートリッジの交換時は、プリントカートリッジの誤挿入に注意してください。

1. スキャナの電源を切ります。
2. インクカバーの中央に手をかけ図のように開きます。

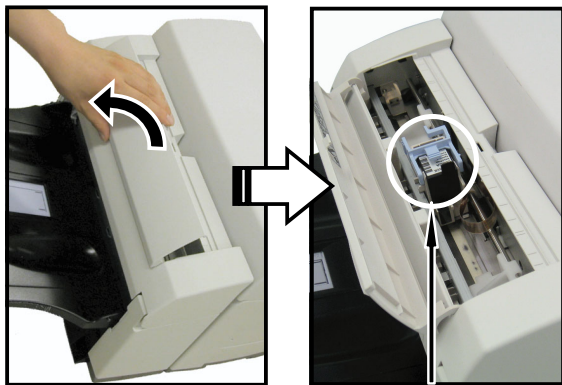

プリントカートリッジホルダー

3. プリントカートリッジホルダーのカバーを、図のように親指と人差し指でつまみながら、レバーを外します。

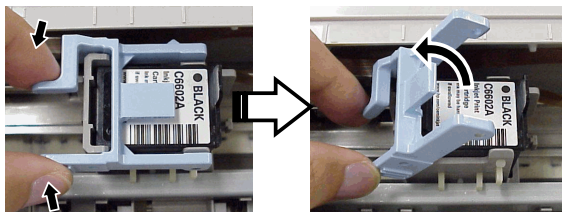

4. 古いプリントカートリッジを指でつまんで取り外します。

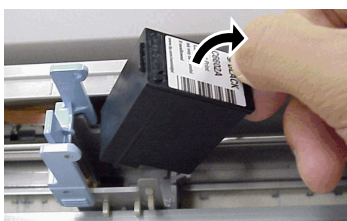

5. 新しいプリントカートリッジの保護テープをはがします。

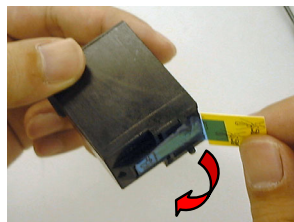

金属部分に触れたり、テープを貼り直したりしないでください。

6. プリントカートリッジのつまみが右側になるように挿入します。

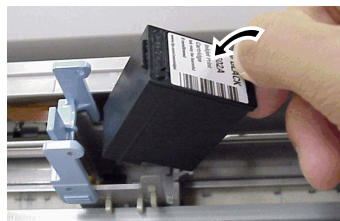

7. レバーをロックがかかるまでゆっくりと下げて、プリントカートリッジを固定します。

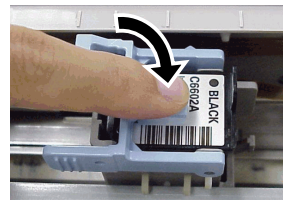

8. プリントカートリッジを印刷ポジションに移動します。

原稿が通過する位置にセットしてください。

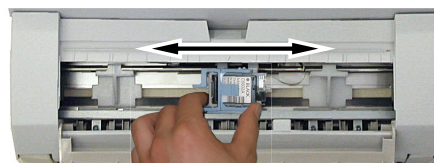

原稿の端ギリギリに印字する際は、プリントカートリッジの設定位置によっては印刷が原稿幅を超えてしまう場合がありますので、注意してください。

9. インクカバーを閉じます。



10. スキャナの電源を入れます。
11. 以下の方法で、インク残量カウンタをクリアします。



プリントカートリッジを交換後は、必ずインク残量カウンタをクリアしてください。

- ① [スタート]メニューから、[すべてのプログラム]-[Scanner Utility for Microsoft Windows]-[Software Operation Panel]を選択します。
- ② [装置設定]タブを選択します。

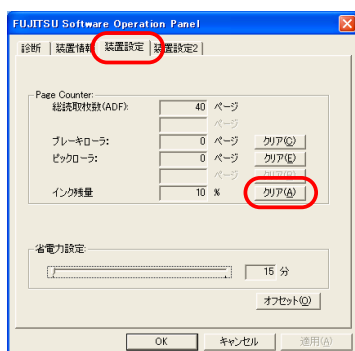

- ③ 「インク残量:」の[クリア]ボタンをクリックします。
⇒インク残量カウンタがクリア(→100%)されます。

3.5. 原稿づまりの解除方法

原稿づまりが発生した場合、次の手順でつまった原稿を取り除いてください。



つまった原稿は無理に引き抜かず、カバーを開けてから取り除いてください。

1. ADF 給紙シュート(スキャナ)上にある原稿を取り除きます。
2. 印字部カバーの中央に手をかけ、図のように開きます。



ADF カバーを開ける際は、必ず印字部カバーを開いてからおこなってください。

3. ADFカバーを開けます。

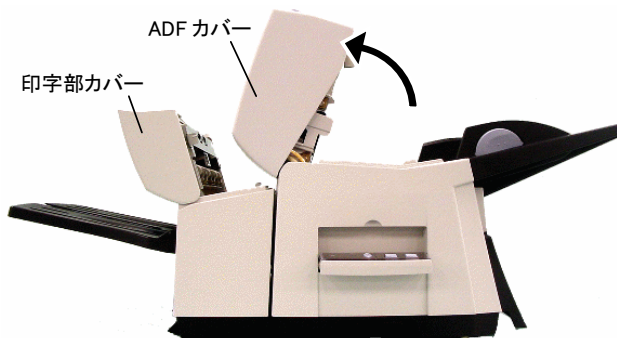

4. つまっている原稿を取り除きます。
5. ADFカバーを閉めます。

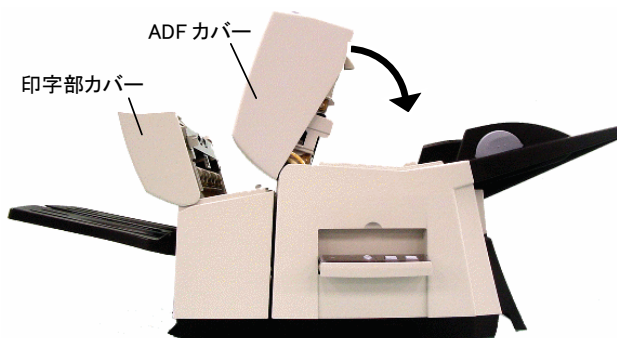

6. 印字部カバーの中央を持って、図のように閉めます。



印字部カバーを閉める際は、ADF カバーが閉じていることを確認してからおこなってください。



- 印字中にインプリンタを動かしたり、衝撃をあたえたりしないでください。印字不良の原因になります。
- 印字をおこなわない状態が長く続くときは、プリントカートリッジを装置から取り外して保管することをお勧めいたします。
- 印字をおこなわなくても、スキヤナの電源投入時などにインクは消費されます。
- インプリンタをスキヤナに取り付けた状態で輸送しないでください。インプリンタが破損する恐れがあります。

第4章 日常のお手入れ

4.1. プリントカートリッジの清掃

プリントカートリッジのノズルプレート面にインクなどの汚れが付着したり、しばらく使用せず放置した場合、目づまりなどにより文字が乱れる場合があります。このような状態になった場合、プリントカートリッジのノズルプレート面を清掃してください。



清掃には、埃の出にくい、乾いた布またはウェス(ティッシュペーパーは不向きです)を使用し、ノズルプレート面の汚れなどを優しく拭き取るようにしてください。

1. スキャナの電源を切ります。
2. プリントカートリッジを取り外します。
(「3.4. プリントカートリッジの交換」を参照)

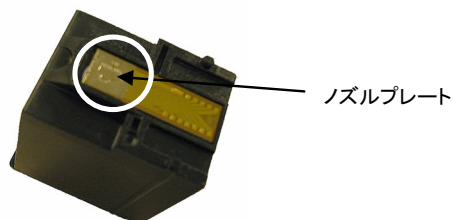

接点部分およびノズルプレートに直接手で触れないように注意してください。印字不良や接点不良の原因になります。

3. ノズルプレート面の汚れなどを優しく拭き取ります。

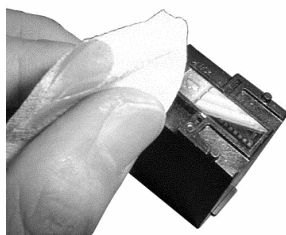

4. 汚れなどが拭き取られたことを確認し、プリントカートリッジを取り付けます。
(「3.4. プリントカートリッジの交換」を参照)



プリントカートリッジの取り付け時は、プリントカートリッジの誤挿入に注意してください。

4.2. インプリンタの清掃

印字処理枚数が多くなると、プリントカートリッジホルダー底面にインクなどの汚れが付着し、原稿が汚れる場合があります。

以下の手順で、日常のお手入れとして、プリントカートリッジホルダー底面を清掃してください。



- 清掃には、吸収性のよいものを使用し、底面の汚れを優しく拭き取るようにしてください。
- また、インクが固まってしまった場合は、湿らせた布で優しく拭き取ってください。(インクは水性ですので、水で拭き取ることができます。)

1. スキャナの電源を切ります。
2. プリントカートリッジを取り外します。
(「3.4. プリントカートリッジの交換」を参照)
3. 印字部カバーを開きます。
4. プリントカートリッジホルダー底面に、布などを軽く押し当てるようにして汚れを拭き取ります。

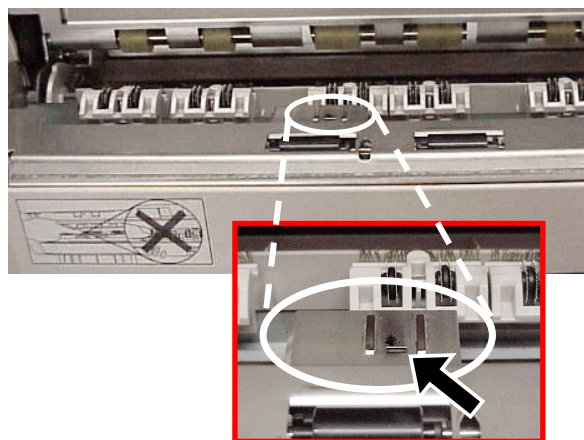

清掃の際に、印字部カバー側についている金属ローラに触れないように注意してください。

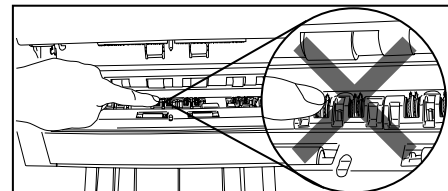

5. 汚れなどが拭き取られたことを確認し、印字部カバーを閉じます。
6. プリントカートリッジを取り付けます。
(「3.4. プリントカートリッジの交換」を参照)

4.3. ローラの清掃

搬送部のローラ表面にインクや紙粉などの汚れが付着した場合、原稿が正しく搬送されなくなることがあります。このような状態にならないように、定期的にローラ表面を清掃してください。



目安として、5,000 枚読み取るごとに清掃をおこなってください。

1. 印字部カバーを開きます。
2. ゴムローラを清掃します。

搬送部の下にある、8箇所のゴムローラを清掃してください。

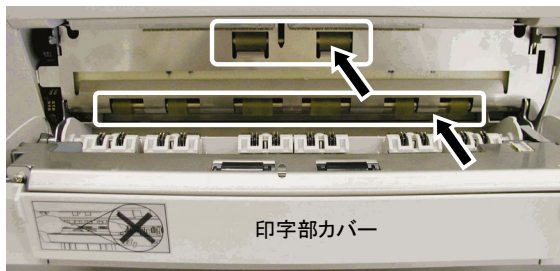

ローラ表面に、布などを軽く押し当てるようにして汚れを拭き取ります。

スキャナ操作パネル上の[Scan]ボタンと[Send to]ボタンを同時に押すと、ゴムローラが一定量回転します。ローラを回転させながら、ローラ全体を清掃してください。



清掃の際に、印字部カバー側についている金属ローラに触れないように注意してください。

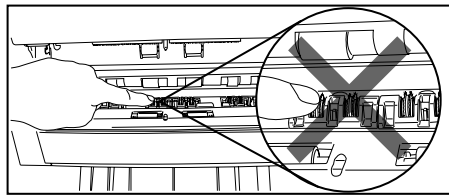

3. プラスチックローラを清掃します。

印字部カバーにある2つのプラスチックローラ(黒)を清掃してください。

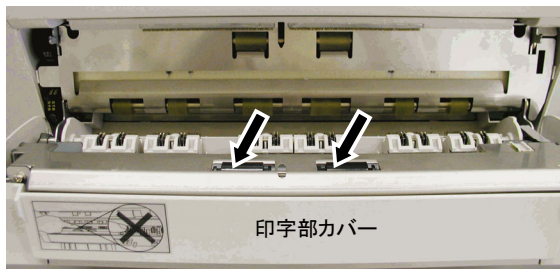

指で回転させながら、表面に布などを軽く押し当てるようにして汚れを拭き取ります。

4. 汚れなどが拭き取られたことを確認し、印字部カバーを閉じます。

4.4. インプリンタの取り外し方

スキャナから、インプリンタを取り外す際は、「2.1. インプリンタの取り付け」を参考に、以下の手順でおこなってください。

1. スタッカーを外します。
2. スタッカー下のカバーを外します。
3. EXT ケーブルを外します。
4. 固定ネジを外します。
5. インプリンタ底面左側にあるレバーを左手で押し上げます。

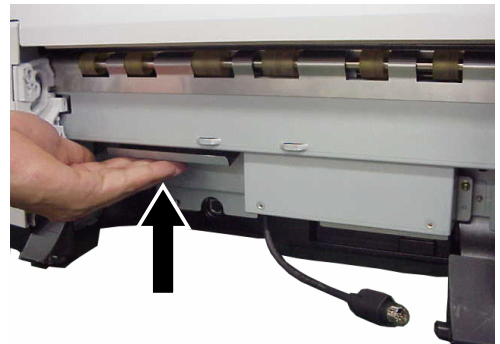

6. レバーを押ししたまま、図のように取り外します。



7. アタッチメントガイドを取り外します。
(「アタッチメントガイドの取り外し方」(P. 6)を参照)
8. 手順2で外したカバーをスキャナに取り付けます。
9. 手順1で外したスタッカーをスキャナに取り付けます。

第5章 エラーメッセージ

ファンクションナンバーディスプレイが以下のように表示される場合は、インプリンタに異常が発生しています。

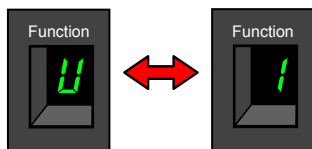

内容: インプリンタ内部で原稿づまりが発生しました。

対処方法: 「3.5. 原稿づまりの解除方法」を参考にして、つまった原稿を取り除いてください。

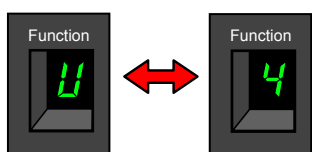

内容: インプリンタまたは ADF のカバーが開いています。

対処方法: インプリンタまたは ADF のカバーを閉じてください。

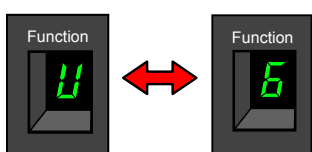

内容: プリントカートリッジがセットされていません。

対処方法: インクカバーを開けて、プリントカートリッジが正しく装着されているかどうか確認してください。

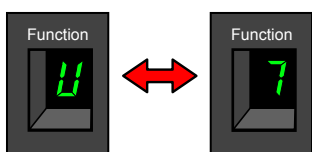

内容: インプリンタ部で、原稿が検出できませんでした。

対処方法: 原稿が正しく送り込まれているか、途中でつまっていないか確認してください。
また、スキヤナドライバで指定した印字位置が原稿からはみ出していないか確認してください。
原稿がうまく搬送されない場合は、原稿をセットしなおしてください。
原稿が詰まっている場合は、「3.5. 原稿づまりの解除方法」を参考にして、つまった原稿を取り除いてください。
スキヤナドライバで、印字位置を原稿からはみ出した位置に指定している場合は、印字位置が原稿上にくるように設定を変更してください。

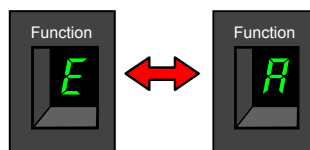

内容: インプリンタに異常が発生しました。

対処方法: ①インクカバーを開けて、プリントカートリッジが正しく装着されているかどうか確認してください。

②一度スキヤナの電源を切ってから、EXT ケーブルが正しく接続されていることを確認して、再び電源を入れてください。
(症状が改善されない場合は、ご購入の販売店、または PFU イメージング サービス&サポートセンターにご連絡ください。)

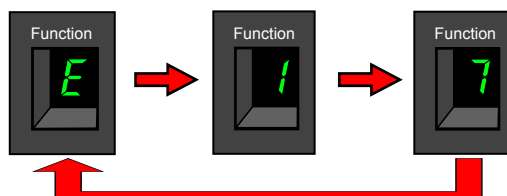



内容: インプリンタのヒューズが切れました。

対処方法: ご購入の販売店、または PFU イメージング サービス&サポートセンターにご連絡ください。

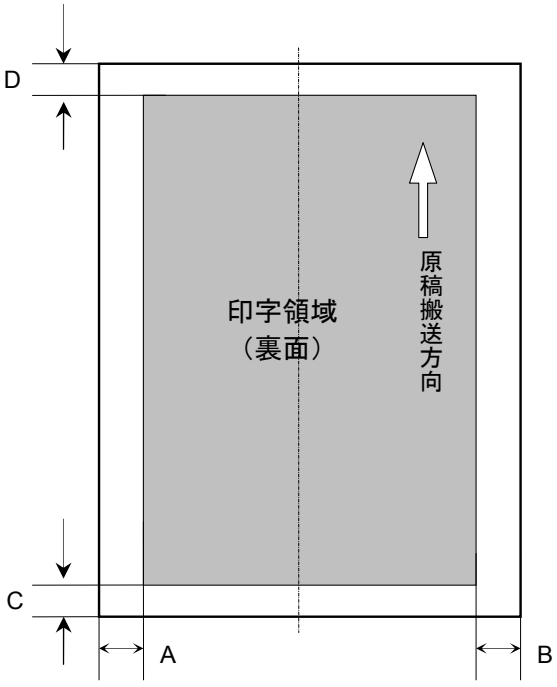

その他のエラーについては、fi-5650C に添付されている User Manual CD 内の『fi-5650C イメージスキャナ オペレーターガイド』を参照してください。

第 6 章 仕様

項 目	説 明
印字方式	サーマル・インクジェット
印字タイプ	ポストインプリンタ (読み取り後に印字)
印字文字	アルファベット : A~Z, a~z 数 字 : 0, 1~9 記 号 : ! " \$ # % & ' () * + , - . / : ; < = > ? @ [\] ^ _ { } ~
最大印字文字数	最大 40 桁
印刷方向	0°, 180° (横書き), 90°, 270° (縦書き)
文字サイズ	縦 2.91mm×横 2.82mm (横書き), 縦 2.82mm×横 2.91mm (縦書き)
文字ピッチ	3.53mm
使用可能な原稿	fi-5650C で使用可能な原稿 詳細は『fi-5650C イメージスキャナ オペレーターガイド』の「第 8 章 ADF にセットする原稿について」を参照してください。 <div style="border: 1px solid black; padding: 5px; width: fit-content;">  感熱紙、熱転写用紙、コート紙、アート紙など、表面に光沢のある原稿はインクの乾きが悪く、印字が不良になる場合があります。また、清掃周期も短くなります。 </div>
印字領域	 <p style="text-align: right;">A=5mm B=5mm C=5mm D=5mm</p> <div style="border: 1px solid black; padding: 5px; width: fit-content; margin-left: auto;">  原稿の端から 5 mm の領域には印字をしないでください。 </div>
寸法	インプリンタ単体 : 413 (幅) × 164 (奥行き) × 246 (高さ) [mm] スキャナ搭載時 : 428 (幅) × 746 (奥行き) × 296 (高さ) [mm]
重さ	5 kg
動作環境	温度 : 10~35°C, 湿度 : 20~80%
消耗品	プリントカートリッジ (サプライ番号: 0330610) (19 ページ「消耗品の購入先」参照) 印字可能文字数: 4,000,000 文字 (ただし、フォントの指定に依存して減少する場合があります。)

※保守サポート期間は、お客様の購入後 5 年間です。

本装置の修理部品の最低供給期間は、製造中止後 5 年間です。

修理・問い合わせについて

当社では、お客様に安心してイメージスキャナ fi シリーズをお使いいただけるよう、万全のサポート体制を整えています。

購入時にご加入頂く契約サービスと、必要な時にその都度ご利用いただけるスポットサービスにより、お客様を強力にバックアップいたします。

■契約サービス

契約サービスには、以下の2種類のサービスメニューがあります。

◆定額訪問修理サービス

機器の故障発生には、直ちにサービスマンが伺い、迅速で確実な修理作業をおこないます。
メーカー直接保守による高度な技術と迅速な保守対応をおこないます。
全国サービスネットによる迅速な保守対応をおこないます。

◆定額定期保守サービス

お客様に安心して機器を使用して頂くために、年一回サービスマンが点検作業に伺います。
機器の故障発生時は上記と同等なサービス対応をおこないます。
機器点検により品質の維持と障害を未然に防止します。

オプション装着時は、スキャナ本体価格と搭載オプション製品の合計金額となります。消耗品はお客様の費用負担となります。

■スポットサービス

スポットサービスには、以下の2種類のサービスがあります。

◆センドバック修理サービス

修理窓口まで機器を持ち込んで頂き修理をおこないます。

センドバック修理サービス	持込基本料+ 部品費 * 送料：発送元負担
引き取り修理サービス（付加）	指定日に修理機を引き取ります。
代替機サービス（付加）*1,*2	修理中に代替機を貸出します。 （引き取り修理サービスと併用）
キャンセル料	持ち込み診断後、お客様のご都合により修理をキャンセルする場合などにかかります。

*1 代替機については、同一機種ではなく、同等機能をもつ機種になることがあります。

*2 代替機サービスは、引き取りサービスとの併用でのみご利用できます。代替機サービスののみのご利用はできません。ご了承下さい。

■オンサイト修理サービス

機器の故障発生時にご連絡頂き、その後、サービスマンが直接修理に伺います。

オンサイト修理サービス	訪問基本料金（2時間まで）+ 部品費+ オプション料金+ 加算料金（技術料金、その他加算料金）
-------------	---

スポットサービスの場合の故障・修理、および各種お問い合わせ	
受付窓口	株式会社 PFU イメージングサービス&サポートセンター
E-mail	scanners@pfu.fujitsu.com
電話	0120-37-9089 (携帯電話からおかけの場合：042-788-7746)
受付時間	月～金／ 9：00～12：00 13：30～17：00 (土・日・祝祭日・年末年始、当社休業日を除く)
修理拠点	株式会社PFU 金沢クーリエセンター 電話：076-204-2600 *住所につきましては保証書の記載をご覧ください。
ホームページ	http://imagescanner.fujitsu.com/jp/

なお、本サービス内容は、予告なく変更される場合があります。
詳細につきましては、当社ホームページでご確認いただくか、または
PFU イメージング サービス&サポートセンターまでお問い合わせください。

■消耗品の購入先

プリントカートリッジなどの消耗品のご購入については、本装置を購入された販売代理店、または富士通コワーコ株式会社にお問い合わせください。

富士通コワーコ株式会社
TEL: 03-3342-5460
<http://www.coworco.fujitsu.com>

電話お問い合わせ受け付け時間：月～金／9：00～17：00（土・日・祝祭日・年末年始を除く）



Declaration of Conformity

Responsible Party: FUJITSU COMPUTER PRODUCTS OF AMERICA, INC.
Address: 2904 ORCHARD PARKWAY,
SAN JOSE, CA 95134 - 2009, U. S. A.
Phone Number: (408) 432-6333
Fax Number: (408) 894-1709

Hereby declares that the product

Product Name: Imprinter(Image Scanner Option)
fi-565PR
Revision: A0 ~

Conforms to the following specifications:

FCC Part 15, Subpart B, Class B Digital Device

Supplementary Information:

This device complies with part 15 of the FCC Rules. Operation is subject to the following two conditions: (1) this device may not cause harmful interference, and (2) this device must accept any interference received, including interference that may cause undesired operation.

Responsible Person

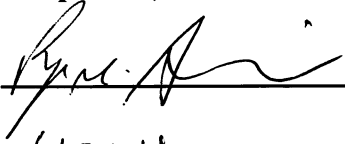
Name: Reza Majidansari
Title: V.P. IPG. Engineering
Peripherals, Scanners and Software
Signature: 
Date: 6/2/04



* P 3 P C - E 9 7 7 - 0 1 X A *

FUJITSU

This manual uses recycled paper.

Ce manuel est imprimé sur papier recyclé.

Dieses Handbuch wurde auf Recycling-Papier gedruckt.

Questo manuale è stato stampato su carta riciclata.

Este manual se ha impreso con papel reciclado.

このマニュアルは、再生紙を使用しています。