

**ScanSnap**  
iX1300

## スタートアップガイド

P3PC-7022-04



\* P 3 P C - 7 0 2 2 - 0 4 \*

## 1 ScanSnap から保護用部材を取り外す

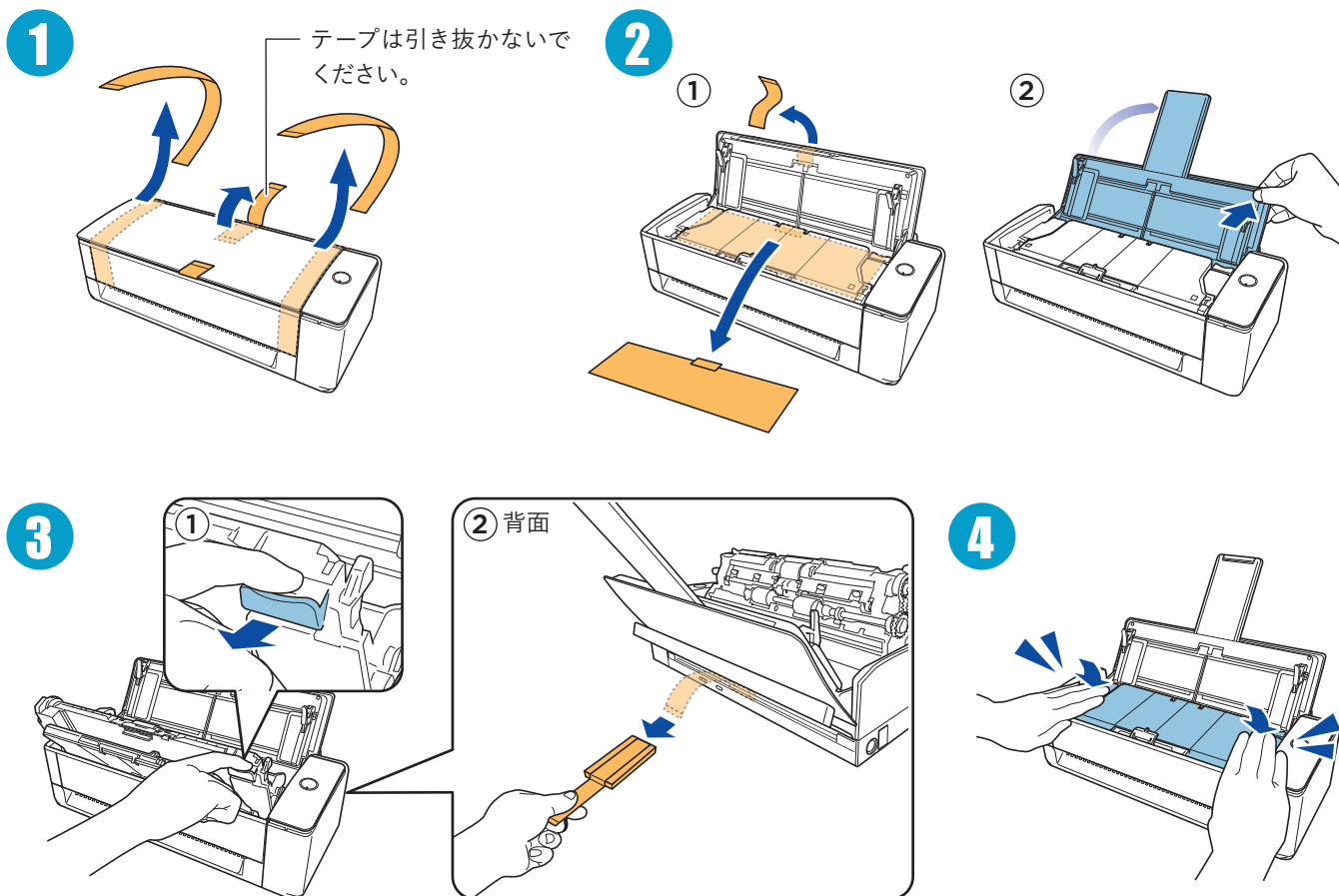

## 2 ソフトウェアをインストールする

使用する端末で以下の Web サイトにアクセスし、画面の指示に従ってソフトウェアをインストールしてください。

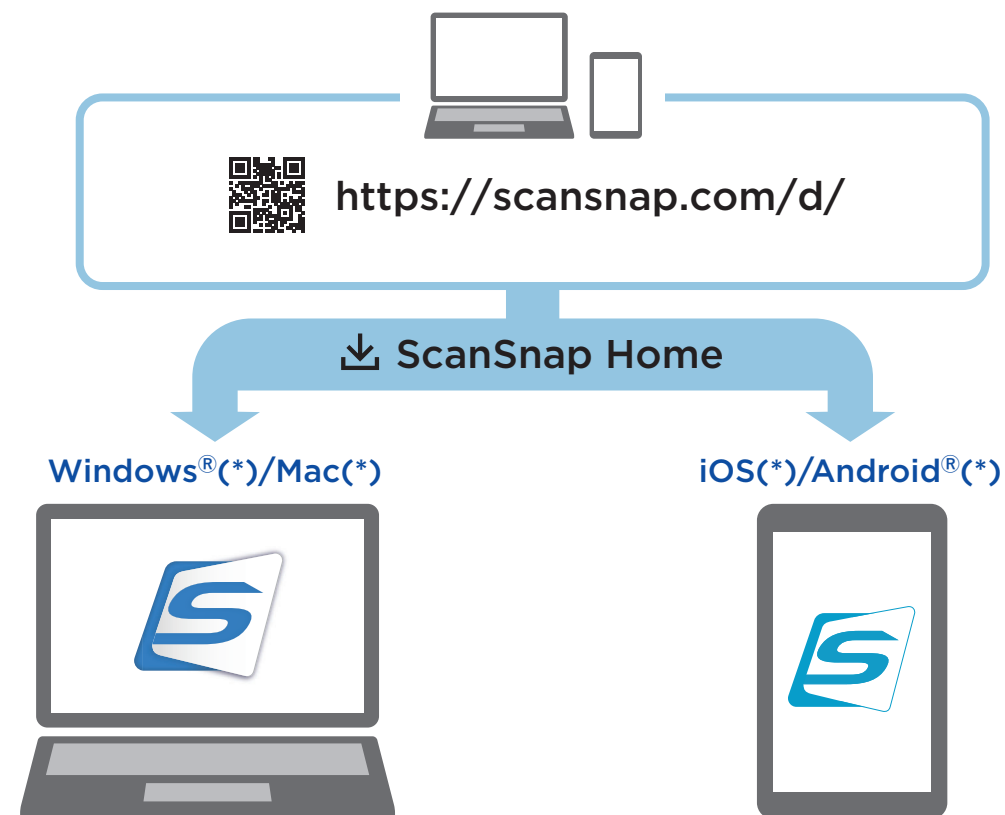

## 3 ScanSnap を接続する

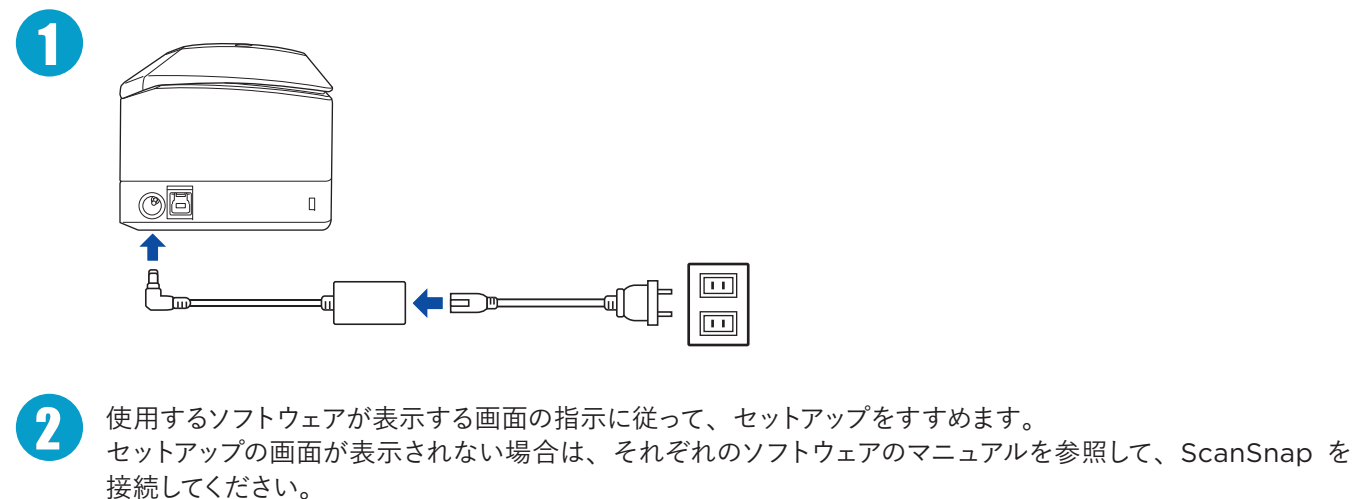

Windows®(\*)/Mac(\*)



iOS®(\*)/Android®(\*)

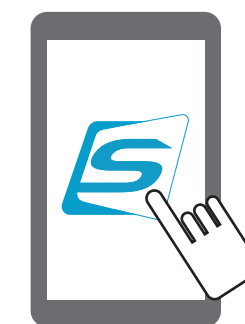

# 4 原稿をテストスキャンする

## Uターンスキャン

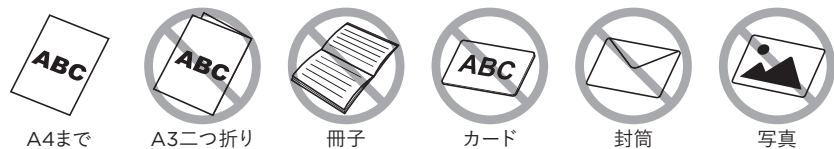

1

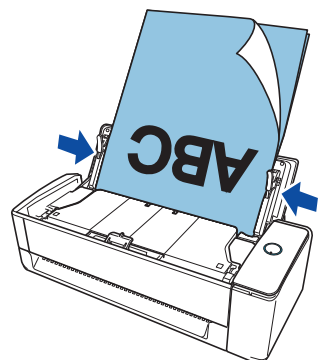
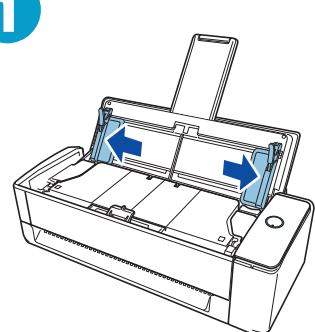

ScanSnap に原稿をセットします。

2

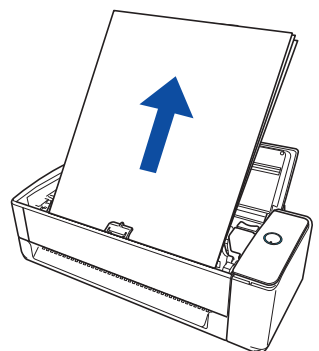
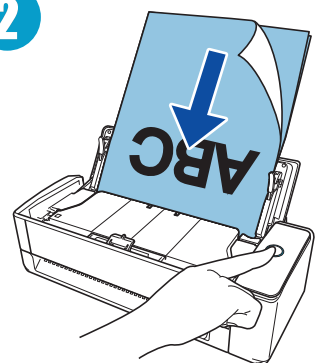

[Scan] ボタンを押します。

## リターンスキャン

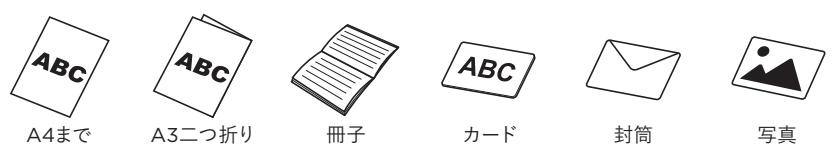

1

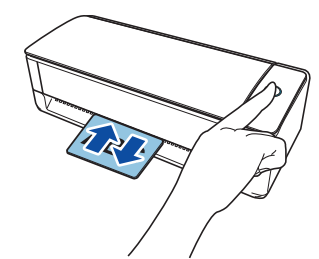
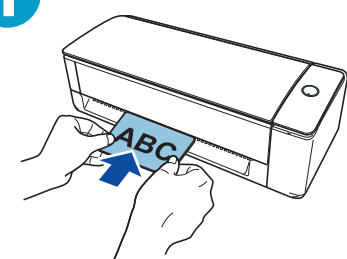

ScanSnap に原稿をセットしてから、  
[Scan] ボタンを押します。

2

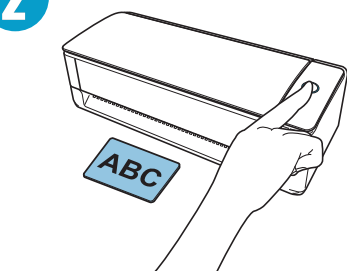

[Scan] ボタンを押してスキャンを終了  
します。

3

## Windows®(\*)/Mac®(\*)

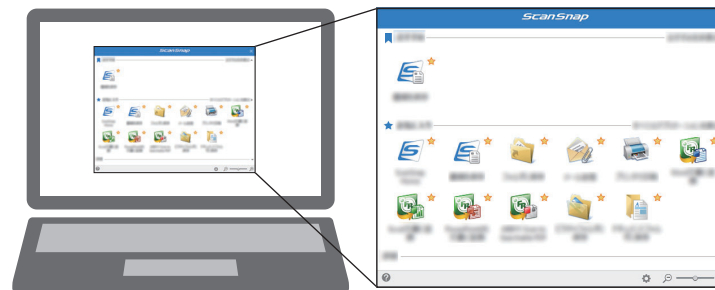

クイックメニューから保存先などのアイコン  
を選択します。

## iOS®(\*)/Android®(\*)

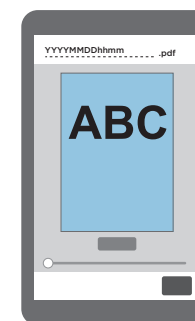

イメージデータが端末に保存されます。

以上で、ScanSnap のセットアップは完了です。

Windows®(\*)/Mac®(\*) で、ScanSnap Home および旧ソフトウェア (ScanSnap Manager) を使用する場合は、以下のリンクを参照してください。



<https://scansnap.com/gs/>

ScanSnap および各ソフトウェアの操作方法については、以下の方法で表示されるマニュアルを参照してください。

## Windows®(\*)/Mac®(\*)



<https://scansnap.com/m/>

## iOS®(\*)/Android®(\*)



[https://www.pfu.ricoh.com/imaging/downloads/manual/scansnap\\_mobilehelp/jp/top/index.html](https://www.pfu.ricoh.com/imaging/downloads/manual/scansnap_mobilehelp/jp/top/index.html)

\*: 次の名称は、それぞれの会社の製品名または商標です。  
Windows、Mac、iOS、Android